

VZP45B

Материал мойки
Тип
Количество чаш
Международный артикул (EAN-код)

Гранит
 Композитная
 1
 8017709294113



Эстетика



Эстетика Универсальный
Цвет Белый
Серия Quadra
Тип встраивания Стандартный, Под столешницу

Логотип Гравировка полная
Другие доступные цвета Серо-голубой, Черный, Цемент / Бетон
Отверстие для смесителя/ эксцентрика Не перфорированный

	Тип чаши	Размер чаши (мм)	Глубина чаши (мм)	Радиус закругления чаши (мм)	Перелив	Положение корзинчатого вентиля	Размер корзинчатого вентиля
Чаша	Минимальный радиус	400 x 400 x 215	215	10	Да, скрытый монтаж	У стенки чаши	3,5 дюйма

Технические характеристики



Установка с бортиком 6 мм
Установка в базу 45, 50 см
Количество зажимов 4
Тип зажимов Стандартные крепежи и для и=установки под столешницу

Характеристики композитного материала	Корзинчатый вентиль, Предварительно установленная уплотнительная лента, Сифон с возможностью подключения посудомоечной машины, Компактный сифон с возможностью подключения посудомоечной машины, Фиксирующие зажимы, Уплотнительная лента, Стойкость к ультрафиолетовому излучению
Размеры изделия (мм)	215x456x456 мм
Размеры выреза в столешнице (мм)	446x446 мм
Размер выреза, установка под столешницу (мм)	400x400 мм
Радиус скругления шаблона для выреза	10 мм

Аксессуары в комплекте

Аксессуары для монтажа в комплекте	Корзинчатый вентиль, Сифон с возможностью подключения посудомоечной машины, Фиксирующие зажимы
---	--

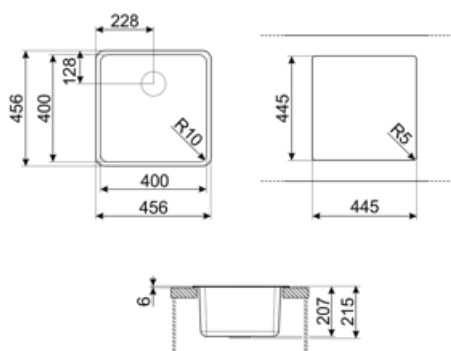

Совместимые Аксессуары



CB25MN

Разделочная доска из HPL пластика для чаш минимального радиуса, черная матовая, размеры 250 x 410 x 12 мм, можно мыть в посудомоечной машине



COL19

Коландер из нержавеющей стали для чаши МИНИМАЛЬНОГО радиуса, размеры 200 x 410 x 26 мм



COL36

Коландер из нержавеющей стали для чаши МИНИМАЛЬНОГО радиуса, размеры 370 x 410 x 30 мм



KITFD050

Измельчитель пищевых отходов 0,5 л.с. Мотор 0,5 л.с. Подходит для всех моек со сливом 3 1/2 "



KITFD100

Измельчитель пищевых отходов 1 л.с. Мотор 1 л.с. Подходит для всех моек со сливом 3 1/2 "



CB28QU

Разделочная доска из HPL пластика, для моек минимального радиуса, цвет дуб, размеры 280 x 418 x 12 мм



COL19H

Коландер из нержавеющей стали для чаши МИНИМАЛЬНОГО радиуса, размеры 200 x 410 x 100 мм



KITDSQ

Дозатор для мыла хромированная отделка с квадратной ручкой 40x40 мм



KITFD075

Измельчитель пищевых отходов 075 л.с. Мотор 0,75 л.с. Подходит для всех моек со сливом 3 1/2 "

Alternative products



VZP45CT













Цвет: Цемент / Бетон



VZP45N

Цвет: Черный

Symbols glossary

	Антибактериальная		Против царапин
	Ширина шкафа, необходимого для установки мойки		Глубина мойки - в зависимости от модели глубина может быть от 13 до 24,5 см.
	Стандартная установка: традиционная установка в столешницу, подходит для любых кухонных гарнитуров		Монтаж под столешницу: мойка закреплена под столешницей, что расширяет рабочую поверхность и увеличивает глубину мойки.
	Ширина шкафа, необходимого для установки мойки		Термостойкость
	Устойчивость к высоким температурам		Ударопрочность
	Легкая очистка		Защита от ультрафиолета, не выгорает со временем.

Benefit (TT)

Одна чаша

Одна чаша для большей адаптивности, вместимости и оптимизации пространства