

VZP45CT

Material vask	Granit
Typ	Kompositvask
Antal vaskar	1
EAN-kod	8017709294120



Estetisk linje



Estetik	Universal	Logo	På bräddavlopp
Färg	Cement/Betong	Färgalternativ	Duvgrå, Svart, Vit
Serie	Quadra	Blandarhål / förborrat blandarhål	Ej stansat
Typ av inbyggnad	Standard, Undermonterad		

	Typ av vask	Mått vask, L x P x A (mm)	Djup vask (mm)	Vinkelradie vask	Breddavlopp vask	Placering avlopp vask	Mått avlopp vask
Vask	Rundad	400 x 400 x 215	215	10	Ja, planmonterad	Med vägg	3.5"

Teknisk specifikation



Kompositmaterialets egenskaper	Avloppsventil, Enkel att rengöra, Avloppsrör med koppling för diskmaskin, Beständig mot termisk chock, Monteringskrokar, Tätning, UV-beständig	Höjd från bänkskiva	6 mm
Mått (mm)	215x456x456 mm	Avsedd för inbyggnad i köksskåp	45, 50 cm
Hålmått (mm)	446x446 mm	Antal krokar	4
Mått nisch för undermontering (mm)	400x400 mm	Typ av krokar	Standard + undermonterings clip
Vinkelradie öppning för inbyggnad	10 mm		

Medföljande tillbehör

Tillbehör för installation Avloppsventil, Avloppsrör
med koppling för
diskmaskin,
Monteringskrokar

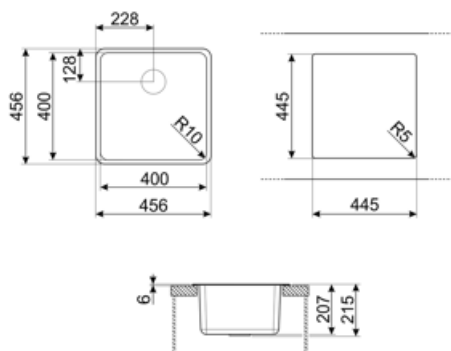

Kompatibela Tillbehör



CB25MN

Enkel HPE-skärbräda som passar vaskar med minimiradie, matt svart, mått 250 x 410, H 12 mm, diskmaskinssäker



COL19

Durkslag i rostfritt stål som passar vaskar med MINIMUM radie, med måtten 200 x 410 x 26 mm



COL36

Durkslag i rostfritt stål för vaskar med MINIMUM radie, med måtten 370 x 410 x 30 mm



KITFD050

Avfallskvarn 0,5 HK Motor: 1/2 hästkraft Passar alla diskhoar med avloppsrör på 3 1/2 tum



KITFD100

Avfallskvarn 1 HK Motor: 1 hästkraft Passar alla diskhoar med avloppsrör på 3 1/2 tum



CB28QU

Enkel HPL-skärbräda för minimiradie, ek, mått 280 x 418, H 12 mm



COL19H

Durkslag i rostfritt stål som passar vaskar med MINIMUM radie, med måtten 200 x 410 x 100 mm



KITDSQ

Tvålpump Kvadratisk knapp



KITFD075

Avfallskvarn 0,75 HK Motor: 3/4 hästkraft Passar alla diskhoar med avloppsrör på 3 1/2 tum

Alternative products



VZP45B













Färg: Vit



VZP45N

Färg: Svart

Symbols glossary

	Skåpbredd som krävs för installation av diskho		Djup på diskho - beroende på modell kan djupet vara från 13 till 24,5
	Standardinstallation: Ovanpåliggande i bänkskiva, lämplig för alla kökssnickerier		Installation under bänkskiva: Diskbänken är fäst under bänkskivan, vilket optimerar arbetsytan och diskhons djup.
	Skåpsbredd som krävs för installation av diskho		Antibakteriell
	Repfritt		Beständig mot termisk chock
	Tål höga temperaturer		Stöttålig
	Enkel att rengöra		UV-skydd som inte minskar med tiden.

Benefit (TT)

En skål

En enda skål för större anpassningsförmåga, kapacitet och utrymmesoptimering