

## VZP45N

Matériau de l'évier	Granit
Type	Cuve en granit
Nombre de cuves	1
Code EAN	8017709294137



## Esthétique



Esthétique	Universel	Logo	Gravé sur trop plein
Couleur	Noir	Autres couleurs disponibles	Gris Tourterelle, Blanc, Ciment
Série	Quadra	Troué / Prépercé	Non prépercé
Type d'encastrement	Standard, Sous-plan		

	Type de cuve	Dimensions de la cuve en mm (L x P x H)	Profondeur de la cuve (mm)	Rayon des coins de la cuve (mm)	Trop-plein de la cuve	Position trou d'évacuation de la cuve	Dimensions du trou d'évacuation de la cuve
Cuve	Rayon minimum	400 x 400 x 215	215	10	Oui, à fil	Au mur	3.5" - 90 mm

## Technologie



Caractéristiques du matériau composite	Bonde, Joint pré-monté, Siphon avec branchement lave-vaisselle, Siphon gain place avec branchement lave-vaisselle, Crochets de fixation, Joints, Résistant aux UV	Hauteur depuis le plan de travail	6 mm
Dimensions du produit (mm)	215x456x456 mm	Mesure du meuble sous-évier	45, 50 cm
Dimensions de la découpe du top (mm)	446x446 mm	Nombre de crochets	4
		Type de crochets	Standard + crochets installation sous plan

Largeur encastrement sous plan (mm) 400x400 mm

Rayon des coins de la découpe (mm) 10 mm

## Accessoires inclus

Accessoires pour l'encastrement Bonde, Siphon avec branchement lave-vaisselle, Crochets de fixation

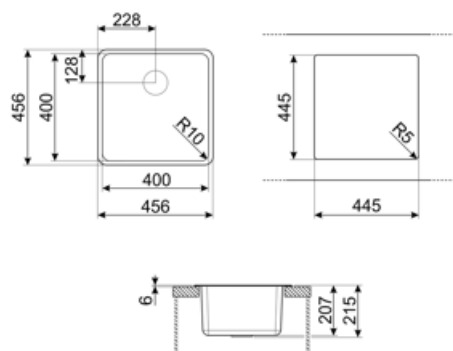

## Accessoires Compatibles



### CB25MN

Planche à découper simple HPE pour les cuves à rayon minimum, noir mat, dimensions 250 x 410 H 12 mm, lavable au lave-vaisselle



### COL19

St/Steel colander to fit MINIMUM radius mm bowl, mesures 200 x 410 x 26 mm



### COL36

St/steel colander for MINIMUM radius bowls, mesures 370 x 410 x 30 mm



### KITFD050

Broyeur à déchets 0,5 HP Moteur : 1/2 CV Convient à tous les éviers avec sortie des déchets de 3 1/2"



### KITFD100

Broyeur à déchets 1 HP Moteur : 1/2 CV Convient à tous les éviers avec sortie des déchets de 3 1/2"



### CB28QU

Single HPL chopping board for minimum radius, oak, mesures 280 x 418 H 12 mm



### COL19H

St/Steel colander to fit MINIMUM radius mm bowl, mesures 200 x 410 x 100 mm



### KITDSQ

Doseur de savon chromé avec commande carrée 40 x 40 mm



### KITFD075

Broyeur à déchets 0,75 HP Moteur : 1/2 CV Convient à tous les éviers avec sortie des déchets de 3 1/2"

---

## Alternative products

---



**VZP45B**













Couleur: Blanc



**VZP45CT**

Couleur: Ciment

## Symbols glossary

	Dimensions du meuble sous évier : Dimensions du meuble sous évier requises pour l'installation de l'évier.		Indique la profondeur de la cuve.
	Standard : mode d'installation, qui peut être facilement combiné avec n'importe quel type de cuisine.		Sous-plan : Mode d'installation de l'évier ou de la table de cuisson directement sous le plan de travail, permettant d'utiliser toute la surface disponible.
	Largeur du meuble requise pour l'installation d'un évier		Antibactérien
	Anti-griffe		Résistance aux chocs thermiques
	Résistance aux températures élevées		Résistance aux impacts
	Facile à nettoyer		Protection UV, ne se décolore pas avec le temps.

---

## Benefit (TT)

---

### Une cuve

Une seule cuve pour plus d'adaptabilité, de capacité et d'optimisation de l'espace