

# VZP45N

**Матеріал мийки** Граніт  
**Тип продукту** Композитная  
**Кількість чаш** 1  
**Код EAN** 8017709294137



## Естетика



**Естетика** Универсальный  
**Колір** Чорний  
**Серія** Quadra  
**Тип вбудовування** Стандартний, Під стільницю  
**Логотип** На переливі  
**Також доступні кольори** Серо-голубой, Білий, Цемент / Бетон

	Тип чаші	Розмір чаші	Глибина чаші (мм)	Радіус заокруглення чаші	Переливання	Положення корзинчатого вентиля	Розмір корзинчатого вентиля
Чаша	Мінімальний радіус	400 x 400 x 215	215	10	Так, монтаж врівень	У стінки чаші	3,5 дюйму

## Технічні характеристики



**Встановлення з бортиком** 6 мм  
**Встановлення в базу** 45, 50 см  
**Кількість затискачів** 4  
**Тип затискачів** Стандартные крепежи и для и=установки под столешницу

<b>Характеристики композитного материала</b>	Антибактеріальний, Предварительно установленная уплотнительная лента, Стойкий до подряпин, Компактный сифон с возможностью подключения посудомоечной машины, Стойкість до високих температур, Ударостійкий, Стойкість к ультрафиолетовому излучению
<b>Габаритні розміри виробу (мм)</b>	215x456x456 мм
<b>Розміри вирізу</b>	446x446 мм
<b>Размер выреза, установка под столешницу (мм)</b>	400x400 мм
<b>Радіус заокруглення шаблону для вирізу</b>	10 мм

## Аксессуары в комплекті

<b>Аксессуары для вбудовування</b>	Корзинчатий вентиль, Сифон з можливістю підключення посудомийної або пральної машини, Фіксувальні затискачі
------------------------------------	---

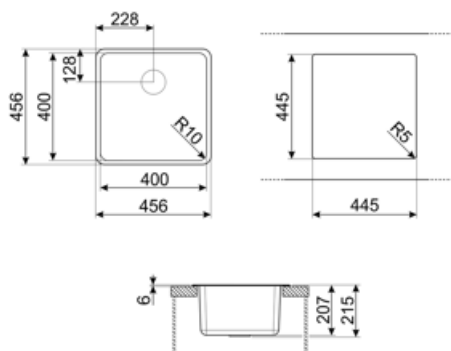

## Compatible Accessories



### CB25MN

Разделочная доска из HPL пластика для чаш минимального радиуса, черная матовая, размеры 250 x 410 x 12 мм, можно мыть в посудомоечной машине



### COL19

Коландер из нержавеющей стали для чаши МИНИМАЛЬНОГО радиуса, размеры 200 x 410 x 26 мм



### COL36

Коландер из нержавеющей стали для чаши МИНИМАЛЬНОГО радиуса, размеры 370 x 410 x 30 мм



### KITFD050

Измельчитель пищевых отходов 0,5 л.с. Мотор 0,5 л.с. Подходит для всех моек со сливом 3 1/2 "



### KITFD100

Измельчитель пищевых отходов 1 л.с. Мотор 1 л.с. Подходит для всех моек со сливом 3 1/2 "



### CB28QU

Разделочная доска из HPL пластика, для моек минимального радиуса, цвет дуб, размеры 280 x 418 x 12 мм



### COL19H

Коландер из нержавеющей стали для чаши МИНИМАЛЬНОГО радиуса, размеры 200 x 410 x 100 мм



### KITDSQ

Дозатор для мыла хромированная отделка с квадратной ручкой 40x40 мм



### KITFD075

Измельчитель пищевых отходов 075 л.с. Мотор 0,75 л.с. Подходит для всех моек со сливом 3 1/2 "

---

## Alternative products

---



**VZP45B**













**Колір :** Білий



**VZP45CT**

**Колір :** Цемент / Бетон

## Symbols glossary

	Ширина шкафа, необходимого для установки мойки		Глубина мойки - в зависимости от модели глубина может быть от 13 до 24,5 см.
	Стандартная установка: традиционная установка в столешницу, подходит для любых кухонных гарнитуров		Монтаж под столешницу: мойка закреплена под столешницей, что расширяет рабочую поверхность и увеличивает глубину мойки.
	Ширина шкафа, необходимого для установки мойки		Антибактериальная
	Против царапин		Термостойкость
	Устойчивость к высоким температурам		Ударопрочность
	Легкая очистка		Защита от ультрафиолета, не выгорает со временем.

---

## Benefit (TT)

---

### **Одна чаша**

Одна чаша для большей адаптивности, вместимости и оптимизации пространства