

VZP56B

| | |
|----------------|------------------|
| Materiál dřezu | Kompozitní |
| Typ | Kompozitní miska |
| Počet misek | 1 |
| EAN kód | 8017709294052 |



Aesthetics



| | | | |
|---------------------|---------------------------|---|--------------------------------|
| Estetika | Universale | Logo | Při přetečení |
| Serie | Quadra | Dostupné alternativní barvy | Dove Gray, Černá, Cement/beton |
| Barva | Bílá | Otvor na kohoutek/předřezaný otvor na kohoutek | Žádný otvor na kohoutek |
| Vestavný typ | Standardní, Spodní montáž | | |

| | Typ misky | Rozměry misky, Š x H x V (mm) | Hloubka misky (mm) | Poloměr rohové misky | Přetečení | Poloha sítka | Rozměr sítka |
|------|-------------------|-------------------------------|--------------------|----------------------|----------------|--------------|--------------|
| Mísa | Minimální poloměr | 500 x 400 x 215 | 215 | 10 | Ano, zapuštěné | Pozice stěny | 3,5" |

Technické parametry



| | | | |
|--|--|-----------------------------------|---|
| Vlastnosti kompozitního materiálu | Antibakteriální, Snadno se čistí, Ochrana proti poškrábání, Odolný vůči tepelným šokům, Odolnost vůči vysokým teplotám, Odolnost proti nárazu, Odolný vůči UV záření | Výška od kuchyňské desky | 6 mm |
| Rozměry výrobku (mm) | 215x556x456 mm | Velikost základní jednotky | 60 cm |
| Rozměr výřezu nahoře (mm) | 546x446 mm | Počet klipů | 4 |
| | | Typ klipů | Standardní spona + spona na spodní montáž |

| | |
|---|------------|
| Rozměr výřezu pro spodní montáž (mm) | 500x400 mm |
| Poloměr výřezu pro spodní montáž | 10 mm |

Přiložené příslušenství

| | |
|--------------------------------|---|
| Příslušenství pro instalaci | síto, Prostorově úsporný sifon s připojením na vývod myčky nádobí, Upevňovací svorky |
|--------------------------------|---|

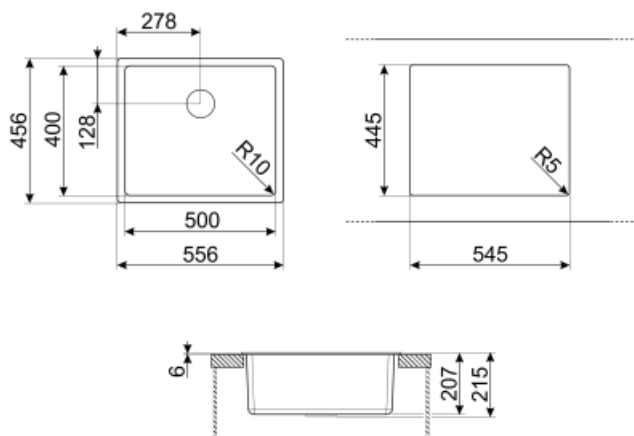

Not included accessories



KITFD050

Drtič odpadu 0,5 HP Motor: 1/2 koňské síly Vhodný pro všechny dřezy s 3 1/2" odtokem



KITFD100

Drtič odpadu 1 HP Motor: 1 koňská síla Vhodný pro všechny dřezy s 3 1/2" odtokem



COL19

Cedník z ner. oceli pro dřezy s minimálním poloměrem 200 x 410 x 26 mm



CB25MN

Jednoduché krájecí prkénko HPE pro dřezy s minimálním poloměrem, černé matné, rozměry 250 x 410 x 12 mm, vhodné do myčky nádobí



CB28QU

Jednoduché krájecí prkénko z HPL pro dřezy s minimálním poloměrem, dub, rozměry 280 x 418 x 12 mm



COL36

Cedník z ner. oceli pro dřezy s minimálním poloměrem, rozměry 370 x 410 x 30 mm



COL19H

Cedník z ner. oceli pro dřezy s minimálním poloměrem 200 x 410 x 100 mm



KITDSQ











Dávkovač mýdla Čtvercový knoflík



KITFD075

Drtič odpadu 0,75 HP Motor: 3/4 koňské síly Vhodný pro všechny dřezy s 3 1/2" odtokem

Symbols glossary (TT)

| | | | |
|--|---|---|---|
|  | Antibakteriální |  | Odolnost proti poškrábání |
|  | Šířka skříně potřebná pro instalaci dřezu |  | Hloubka dřezu – v závislosti na modelu může být hloubka od 13 do 24,5 |
|  | Standardní instalace: Tradiční instalace do pracovní desky, vhodná pro všechny kuchyňské soupravy |  | Instalace pod pracovní desku: Dřez je upevněn pod pracovní deskou, což rozšiřuje pracovní plochu a hloubku dřezu. |
|  | Odolný vůči tepelným šokům |  | Odolnost vůči vysokým teplotám |
|  | Odolnost proti nárazu |  | Snadno se čistí |
|  | Ochrana proti UV záření, časem nevybledne. | | |