

VZP56B

Matériau de l'évier Granit
Type Cuve en granit
Nombre de cuves 1
Code EAN 8017709294052



Esthétique



| | | | |
|----------------------------|---------------------|------------------------------------|--------------------------------|
| Esthétique | Universel | Logo | Gravé sur trop plein |
| Série | Quadra | Autres couleurs disponibles | Gris Tourterelle, Noir, Ciment |
| Couleur | Blanc | Troué / Prépercé | Non prépercé |
| Type d'encastrement | Standard, Sous-plan | | |

| | Type de cuve | Dimensions de la cuve en mm (L x P x H) | Profondeur de la cuve (mm) | Rayon des coins de la cuve (mm) | Trop-plein de la cuve | Position trou d'évacuation de la cuve | Dimensions du trou d'évacuation de la cuve |
|------|---------------|---|----------------------------|---------------------------------|-----------------------|---------------------------------------|--|
| Cuve | Rayon minimum | 500 x 400 x 215 | 215 | 10 | Oui, à fil | Au mur | 3.5" - 90 mm |

Technologie



| | | | |
|---|---|--|--|
| Caractéristiques du matériau composite | Bonde, Joint pré-monté, Siphon avec branchement lave-vaisselle, Siphon gain place avec branchement lave-vaisselle, Crochets de fixation, Joints, Résistant aux UV | Hauteur depuis le plan de travail | 6 mm |
| Dimensions du produit (mm) | 215x556x456 mm | Mesure du meuble sous-évier | 60 cm |
| Dimensions de la découpe du top (mm) | 546x446 mm | Nombre de crochets | 4 |
| | | Type de crochets | Standard + crochets installation sous plan |

Largeur encastrement sous plan (mm) 500x400 mm
Rayon des coins de la découpe (mm) 10 mm

Accessoires inclus

Accessoires pour l'encastrement Bonde, Siphon avec branchement lave-vaisselle, Crochets de fixation

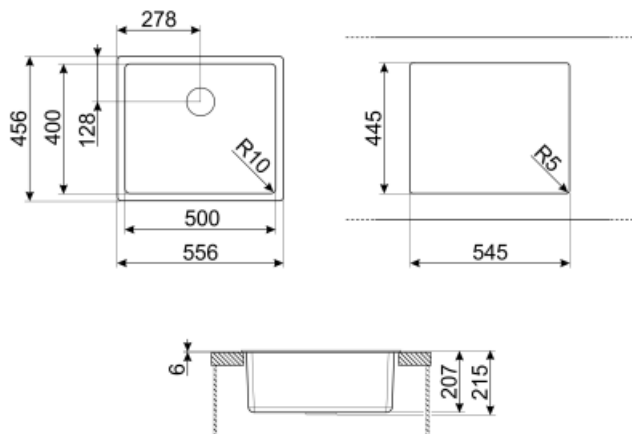

Not included accessories



KITFD050

Broyeur à déchets 0,5 HP Moteur : 1/2 CV Convient à tous les éviers avec sortie des déchets de 3 1/2"



KITFD100

Broyeur à déchets 1 HP Moteur : 1/2 CV Convient à tous les éviers avec sortie des déchets de 3 1/2"



COL19

St/Steel colander to fit MINIMUM radius mm bowl, mesures 200 x 410 x 26 mm



CB25MN

Planche à découper simple HPE pour les cuves à rayon minimum, noir mat, dimensions 250 x 410 H 12 mm, lavable au lave-vaisselle



CB28QU

Single HPL chopping board for mimum radius, oak, mesures 280 x 418 H 12 mm



COL36

St/steel colander for MINIMUM radius bowls, mesures 370 x 410 x 30 mm



COL19H

St/Steel colander to fit MINIMUM radius mm bowl, mesures 200 x 410 x 100 mm



KITDSQ











Doseur de savon chromé avec commande carrée 40 x 40 mm



KITFD075

Broyeur à déchets 0,75 HP Moteur : 1/2 CV Convient à tous les éviers avec sortie des déchets de 3 1/2"

Symbols glossary (TT)

| | | | |
|--|--|---|--|
|  | Antibactérien |  | Anti-griffe |
|  | Dimensions du meuble sous évier : Dimensions du meuble sous évier requises pour l'installation de l'évier. |  | Indique la profondeur de la cuve. |
|  | Standard : mode d'installation, qui peut être facilement combiné avec n'importe quel type de cuisine. |  | Sous-plan : Mode d'installation de l'évier ou de la table de cuisson directement sous le plan de travail, permettant d'utiliser toute la surface disponible. |
|  | Résistance aux chocs thermiques |  | Résistance aux températures élevées |
|  | Résistance aux impacts |  | Facile à nettoyer |
|  | Protection UV, ne se décolore pas avec le temps. | | |