

VZP56CT

Materiale	Composito
Tipologia	Vasca composito
Numero vasche	1
Codice EAN	8017709294069



Estetica



Estetica	Universale	Logo	Inciso Troppo Pieno
Colore	Cemento	Altri colori disponibili	Tortora, Nero, Bianco
Serie	Quadra	Forato / predisposto per foratura	Non forato
Tipo incasso	Standard, Sottotop		

	Tipologia vasca	Dimensioni vasca, L x P x A (mm)	Profondità vasca (mm)	Raggio angolare vasca	Troppopieno vasca	Posizione scarico vasca	Dimensione scarico vasca
Vasca	Raggiata	500 x 400 x 215	200	10	Si, a filo	A parete	3.5"

Caratteristiche Tecniche



Caratteristiche materiale composito	Antibatterico, Facile da pulire, Antigraffio, Resistente agli shock termici, Resistente alle temperature elevate, Resistente agli urti, Resistente ai raggi UV	Altezza da top cucina	6 mm
Dimensioni del prodotto (mm)	215x556x456 mm	Misura mobile incasso	60 cm
Dimensioni foro incasso sopratop (mm)	546x446 mm	Numero ganci	4
Dimensioni foro incasso sottotop (mm)	500x400 mm	Tipologia ganci	Ganci standard + sottotop

Raggio angolare foro 10 mm
incasso sottotop

Dotazione accessori Inclusi

Dotazione accessori
montaggio Piletta, Sifone salvaspazio
con attacco lavastoviglie,
Ganci montaggio

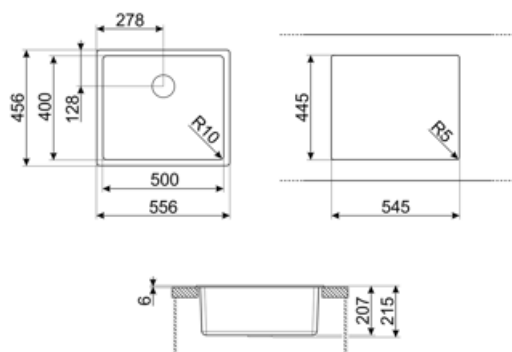

Accessori Compatibili



CB25MN

Tagliere singolo in HPE adatto per vasca raggio minimo, nero opaco, misure 250 x 410 H 12 mm, lavabile in lavastoviglie



COL19

Scolapasta in acciaio per vasca raggio MINIMO, misure 200 x 410 x 26 mm



COL36

Scolapasta in acciaio per vasca raggio MINIMO, misure 370 x 410 x 30 mm



KITFD050

Tritarifiuti 0,5 HP, Motore: 1/2 potenza, Adatto a tutti i lavelli con scarico da 3 1/2 "



KITFD100

Tritarifiuti 1 HP, Motore: 1/2 potenza, Adatto a tutti i lavelli con scarico da 3 1/2"



CB28QU

Tagliere singolo in HPL adatto per vasca raggio minimo, quercia, misure 280 x 418 H 12 mm



COL19H

Scolapasta in acciaio per vasca raggio MINIMO, misure 200 x 410 x 100 mm



KITDSQ

Dispenser di sapone finitura cromata con manopola quadrata 40x40 mm



KITFD075

Tritarifiuti 0,75 HP, Motore: 1/2 potenza, Adatto a tutti i lavelli con scarico da 3 1/2 "

Prodotti alternativi



VZP56N











Colore: Nero



VZP56B

Colore: Bianco

Glossario simboli

	Dimensione del mobile base: Dimensione del mobile base necessaria per l'installazione del lavello.		Indica la profondità della vasca.
	Standard: modalità di installazione, che si abbina facilmente a qualsiasi tipo di cucina.		Sottotop: modalità di installazione del lavello o del piano cottura direttamente sotto il piano di lavoro, permettendo di sfruttarne tutta la superficie.
	Antibatterico		Antigraffio
	Resistente agli shock termici		Resistente alle temperature elevate
	Resistente agli urti		Facile da pulire
	Protezione UV, non scolorisce nel tempo.		

Benefit

Vasca singola

Una singola vasca per maggiore adattabilità, capacità e ottimizzazione dello spazio