

VZP56CT

Materiał	Kompozyt
Typ	Kompozytowy
Liczba komór	1
Kod EAN	8017709294069



Linia wzornicza



Linia wzornicza	Universal	Logo	On overflow
Kolor	Cement	Dostępne wersje kolorystyczne	Gołębia biel, Czarny, Biały
Seria	Quadra	Otwór na baterię / wstępnie wycięty otwór na baterię	Brak otworu na baterię
Typ zabudowy	Standard, Podwieszany		

	Rodzaj komory	Wymiary komory, SxDxG (mm)	Głębokość komory (mm)	Promień zaokrąglenia komory (mm)	Przelew	Pozycja odpływu	Średnica odpływu
Komora	Minimalny promień	500 x 400 x 215	200	10	Tak, na równi z blatem	Na ściance	3.5"

Specyfikacja techniczna



Charakterystyka materiału kompozytowego	Ociekacz, Łatwy do czyszczenia, Powłoka odporna na zarysowania, Odporny na różnice termiczne, Odporny na wysokie temperatury, Uszczelka, Odporny na promieniowanie UV	Wysokość od blatu kuchennego	6 mm
Wymiary produktu (mm)	215x556x456 mm	Instalacja w podstawę	60 cm
		Liczba klipsów	4
		Rodzaj klipsów	Standard + undermount clip

Wymiary wycięcia w blacie	546x446 mm
Wymiar wycięcia w blacie	500x400 mm
Promień otworu	10 mm

Akcesoria w standardzie

Akcesoria do montażu	Sitko, Syfon z przyłączem odpływowym do zmywarki, Klipsy do montażu
----------------------	---

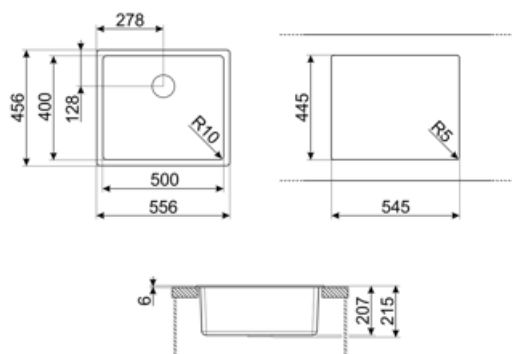

Kompatybilne Akcesoria



CB25MN

Deska do krojenia, HPL, czarny mat, wymiary (SxGxW): 250x410x12 mm (1 szt.). Można myć w zmywarce.



COL19

Ociekacz o wymiarach 200x410x26 mm, stal nierdzewna



COL36

Ociekacz o wymiarach 370x410x30 mm, stal nierdzewna



KITFD050

Młynek do odpadów 0,5 KM, Silnik: 1/2 KM, do zlewozmywaków z odpływem 3 i 1/2"



KITFD100

Młynek do odpadów 1 KM, Silnik: 1/2 KM, do zlewozmywaków z odpływem 3 i 1/2"



CB28QU

Deska do krojenia, HPL, dąb, wymiary (SxGxW): 280x418x12 mm (1 szt.).



COL19H

Ociekacz o wymiarach 200x410x100 mm, stal nierdzewna



KITDSQ

Kwadratowy dozownik do mydła



KITFD075

Młynek do odpadów 0,75 KM, Silnik: 1/2 KM, do zlewozmywaków z odpływem 3 i 1/2"

Dostępne wersje kolorystyczne



VZP56N











Kolor: Czarny



VZP56B

Kolor: Biały

Słowniczek oznaczeń

	Antybakteryjny		Odporny na zarysowania
	Szerokość szafki wymagana do montażu zlewozmywaka		W zależności od modelu, głębokość może mieć wartości od 13 do 24,5 cm.
	Montaż standardowy: Tradycyjna instalacja na blacie, pasująca do każdego zestawu kuchennego		Do zabudowy pod blatem
	Odporność na gwałtowne zmiany temperatury		Odporność na wysokie temperatury
	Odporność na uderzenia		Łatwy w czyszczeniu
	Ochrona przed promieniowaniem UV, nie blaknie z upływem czasu.		

Benefit (TT)

One bowl

A single bowl for greater adaptability, capacity and space optimisation