

## VZP56DV

Material del fregadero	Granito
Tipología	Cubeta de composite
Número de cubetas	1
Código EAN	8017709294083



### Estética



Estética	Universal	Logo	En el rebosadero
Color	Gris	Otros colores disponibles	Negro, Blanco, Cemento / Hormigón
Serie	Quadra	Agujero para grifo / Agujero para grifo precortado	No agujero
Tipo de instalación	Estándar, Bajo encimera		

	Tipología cubeta	Dimensiones cubeta , L x P x A (mm)	Profundidad cubeta (mm)	Radio angular cubeta	Rebosadero	Posición filtro	Dimensión filtro
Cubeta	Rayada	500 x 400 x 215	215	10	Sí, alineado	De pared	3.5"

### Características técnicas



Characteristics composite material	Cubeta, Fácil de limpiar, Sifón con conexión para lavavajillas, Resistente al choque térmico, Ganchos montaje, Junta, Resistente a los rayos UV	Altura desde encimera de la cocina	6 mm
Dimensiones del producto (mm)	215x556x456 mm	Medida mueble empotrable	60 cm
		Número de ganchos	4
		Tipología ganchos	Estándar + clip bajo encimera

Dimensiones hueco instalación sobre encimera (mm) 546x446 mm

Dimensiones hueco instalación bajo encimera (mm) 500x400 mm

Radio angular orificio de empotrado 10 mm

## Equipo accesorios incluidos

Equipo accesorios montaje Cubeta, Sifón con conexión para lavavajillas, Ganchos montaje

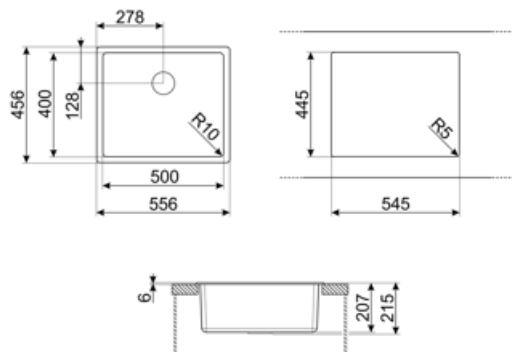

## Accesorios Compatible



### CB25MN

Single HPE chopping board to fit minimum radius bowls, black matt, measures 250 x 410 H 12 mm, dishwasher safe



### COL19

St/Steel colander to fit MINIMUM radius mm bowl, measures 200 x 410 x 26 mm



### COL36

St/steel colander for MINIMUM radius bowls, measures 370 x 410 x 30 mm



### KITFD050

Triturador de residuos 0,5 HP, Motor: 1/2 caballo de potencia, Se adapta a todos los fregaderos con salida de residuos de 3 1/2"



### KITFD100

Triturador de residuos 1 HP, Motor: 1/2 caballo de potencia, compatible con todos los fregaderos con salida de desagüe de 3 1/2".



### CB28QU

Single HPL chopping board for minimum radius, oak, measures 280 x 418 H 12 mm



### COL19H

St/Steel colander to fit MINIMUM radius mm bowl, measures 200 x 410 x 100 mm



### KITDSQ











Soap dispenser chrome finishing with square knob 40x40 mm



### KITFD075

Triturador de residuos 0,75 HP, Motor: 1/2 caballo de potencia, compatible con todos los fregaderos con salida de desagüe de 3 1/2".

## Symbols glossary

	Antibacterial		Antiscratch
	Tamaño del mueble base: Se requiere el tamaño del gabinete base para la instalación del fregadero.		Indica la profundidad de la cubeta del fregadero
	Estándar: método de instalación, que se adapta fácilmente a cualquier tipo de cocina.		Undermount: cómo instalar el fregadero o la placa directamente debajo de la superficie de trabajo, lo que le permite aprovechar toda la superficie disponible.
	Fácil de limpiar		High temperatures resistant
	Resistente al choque térmico		Impact resistant
	UV protection, does not fade over time.		

---

## Benefit (TT)

---

**Un solo seno para una mayor adaptabilidad, capacidad y optimización del espacio.**

Un solo seno para una mayor adaptabilidad, capacidad y optimización del espacio.