

VZP56DV

Материал мойки Гранит
Тип Композитная
Количество чаш 1
EAN-код 8017709294083



Эстетика



Эстетика	Универсальный	Логотип	Гравировка полная
Серия	Quadra	Другие доступные цвета	Черный, Белый, Цемент / Бетон
Цвет	Серо-голубой	Отверстие для смесителя/ эксцентрика	Не перфорированный
Тип встраивания	Стандартный, Под столешницу		

	Тип чаши	Размер чаши (мм)	Глубина чаши (мм)	Радиус закругления чаши (мм)	Перелив	Положение корзинчатого вентиля	Размер корзинчатого вентиля
Чаша	Минимальный радиус	500 x 400 x 215	215	10	Да, скрытый монтаж	У стенки чаши	3,5 дюйма

Технические характеристики



Установка с бортиком	6 мм
Установка в базу	60 см
Количество зажимов	4
Тип зажимов	Стандартные крепежи и для и=установки под столешницу

Характеристики композитного материала

Корзинчатый вентиль,
Предварительно установленная уплотнительная лента,
Сифон с возможностью подключения посудомоечной машины,
Компактный сифон с возможностью подключения посудомоечной машины,
Фиксирующие зажимы,
Уплотнительная лента,
Стойкость к ультрафиолетовому излучению

Размеры изделия (мм) 215x556x456 мм

Размеры выреза в столешнице (мм) 546x446 мм

Размер выреза, установка под столешницу (мм) 500x400 мм

Радиус скругления шаблона для выреза 10 мм

Аксессуары в комплекте

Аксессуары для монтажа в комплекте

Корзинчатый вентиль,
Сифон с возможностью подключения посудомоечной машины,
Фиксирующие зажимы

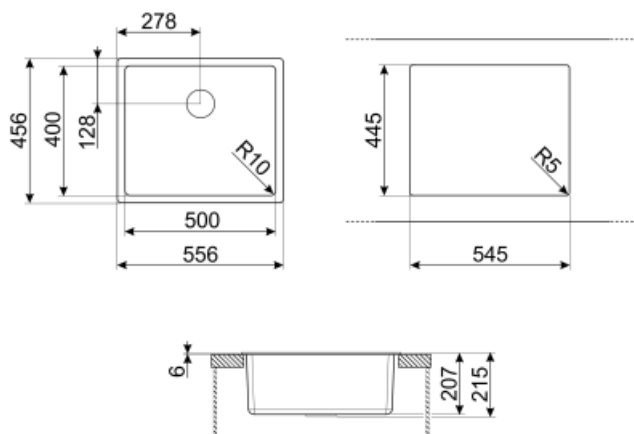

Not included accessories



KITFD050

Измельчитель пищевых отходов 0,5 л.с.
Мотор 0,5 л.с. Подходит для всех моек со сливом 3 1/2 "



KITFD100

Измельчитель пищевых отходов 1 л.с.
Мотор 1 л.с. Подходит для всех моек со сливом 3 1/2 "



COL19

Коландер из нержавеющей стали для чаши МИНИМАЛЬНОГО радиуса, размеры 200 x 410 x 26 мм



CB25MN

Разделочная доска из HPL пластика для чаш минимального радиуса, черная матовая, размеры 250 x 410 x 12 мм, можно мыть в посудомоечной машине



CB28QU

Разделочная доска из HPL пластика, для моек минимального радиуса, цвет дуб, размеры 280 x 418 x 12 мм



COL36

Коландер из нержавеющей стали для чаши МИНИМАЛЬНОГО радиуса, размеры 370 x 410 x 30 мм



COL19H

Коландер из нержавеющей стали для чаши МИНИМАЛЬНОГО радиуса, размеры 200 x 410 x 100 мм



KITDSQ











Дозатор для мыла хромированная отделка с квадратной ручкой 40x40 мм



KITFD075

Измельчитель пищевых отходов 075 л.с. Мотор 0,75 л.с. Подходит для всех моек со сливом 3 1/2 "

Symbols glossary (ТТ)

	Антибактериальная		Против царапин
	Ширина мебельного шкафа, необходимая для установки мойки.		Глубина мойки - в зависимости от модели глубина может быть от 13 до 24,5 см.
	Стандартная установка: традиционная установка в столешницу, подходит для любых кухонных гарнитуров		Монтаж под столешницу: мойка закреплена под столешницей, что расширяет рабочую поверхность и увеличивает глубину мойки.
	Термостойкость		Устойчивость к высоким температурам
	Ударопрочность		Легкая очистка
	Защита от ультрафиолета, не выгорает со временем.		