

VZP56N

Matériau de l'évier Granit
Type Cuve en granit
Nombre de cuves 1
Code EAN 8017709294076



Esthétique



Esthétique	Universel	Logo	Gravé sur trop plein
Série	Quadra	Autres couleurs disponibles	Gris Tourterelle, Blanc, Ciment
Couleur	Noir	Troué / Prépercé	Non prépercé
Type d'encastrement	Standard, Sous-plan		

	Type de cuve	Dimensions de la cuve en mm (L x P x H)	Profondeur de la cuve (mm)	Rayon des coins de la cuve (mm)	Trop-plein de la cuve	Position trou d'évacuation de la cuve	Dimensions du trou d'évacuation de la cuve
Cuve	Rayon minimum	500 x 400 x 215	215	10	Oui, à fil	Au mur	3.5" - 90 mm

Technologie



Caractéristiques du matériau composite	Bonde, Joint pré-monté, Siphon avec branchement lave-vaisselle, Siphon gain place avec branchement lave-vaisselle, Crochets de fixation, Joints, Résistant aux UV	Hauteur depuis le plan de travail	6 mm
Dimensions du produit (mm)	215x556x456 mm	Mesure du meuble sous-évier	60 cm
Dimensions de la découpe du top (mm)	546x446 mm	Nombre de crochets	4
		Type de crochets	Standard + crochets installation sous plan

Largeur encastrement sous plan (mm) 500x400 mm
Rayon des coins de la découpe (mm) 10 mm

Accessoires inclus

Accessoires pour l'encastrement Bonde, Siphon avec branchement lave-vaisselle, Crochets de fixation

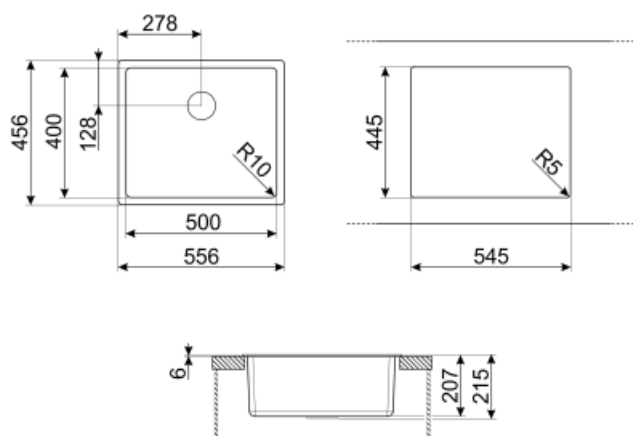

Not included accessories



KITFD050

Broyeur à déchets 0,5 HP Moteur : 1/2 CV Convient à tous les éviers avec sortie des déchets de 3 1/2"



KITFD100

Broyeur à déchets 1 HP Moteur : 1/2 CV Convient à tous les éviers avec sortie des déchets de 3 1/2"



COL19

St/Steel colander to fit MINIMUM radius mm bowl, mesures 200 x 410 x 26 mm



CB25MN

Planche à découper simple HPE pour les cuves à rayon minimum, noir mat, dimensions 250 x 410 H 12 mm, lavable au lave-vaisselle



CB28QU

Single HPL chopping board for minimum radius, oak, mesures 280 x 418 H 12 mm



COL36

St/steel colander for MINIMUM radius bowls, mesures 370 x 410 x 30 mm



COL19H

St/Steel colander to fit MINIMUM radius mm bowl, mesures 200 x 410 x 100 mm



KITDSQ











Doseur de savon chromé avec commande carrée 40 x 40 mm



KITFD075

Broyeur à déchets 0,75 HP Moteur : 1/2 CV Convient à tous les éviers avec sortie des déchets de 3 1/2"

Symbols glossary (TT)

	Dimensions du meuble sous évier : Dimensions du meuble sous évier requises pour l'installation de l'évier.		Indique la profondeur de la cuve.
	Standard : mode d'installation, qui peut être facilement combiné avec n'importe quel type de cuisine.		Sous-plan : Mode d'installation de l'évier ou de la table de cuisson directement sous le plan de travail, permettant d'utiliser toute la surface disponible.
	Antibactérien		Anti-griffe
	Résistance aux chocs thermiques		Résistance aux températures élevées
	Résistance aux impacts		Facile à nettoyer
	Protection UV, ne se décolore pas avec le temps.		