

VZP56N

Materiál drezu	Kompozitný
Typ	Kompozitná vanička
Počet vaničiek	1
Kód EAN	8017709294076



Estetica



Estetica	Univerzálny	Logo	Na bočnom prepade
Série	Štvorcová	Dostupné alternatívne farby	Holubičia sivá, Biela, Cement/betón
Farba	Čierna	Otvor na batériu/predrezaný otvor na batériu	Žiadny otvor vo vrchnáku
Vstavaný typ	Štandardný, Pod pracovnou doskou		

	Typ vaničky	Rozmery vaničky, ŠxHxV (mm)	Hĺbka vaničky (mm)	Vanička so zaoblenými rohmi	Bočným prepad	Poloha sita	Rozmer sita
Vanička	Minimálne zaoblenie	500 x 400 x 215	215	10	Áno, zarovno s pracovnou doskou	Poloha steny	3,5"

Technické údaje



Vlastnosti kompozitného materiálu	Antibakteriálny, Jednoduché čistenie, Proti poškrabaniu, Odolný voči tepelnému šoku, Odolný voči vysokým teplotám, Odolný voči nárazu, Odolný voči UV žiareniu	Výška od stropu kuchyne	6 mm
Rozmery výrobku (mm)	215x556x456 mm	Veľkosť jednotky základne	60 cm
Rozmery výrezu pri montáži navrchu (mm)	546x446 mm	Počet svoriek	4
		Typ svoriek	Štandardný + svorka pod pracovnou doskou

Rozmery výrezu pri
montáži pod pracovnou
doskou (mm) 500x400 mm

Zaoblenie výrezu pod
pracovnou doskou 10 mm

Vrátane príslušenstva

Príslušenstvo na
inštaláciu

Sito, Sifón šetriaci priestor s
výstupnou prípojkou na
umývačku riadu,
upevňovacie svorky

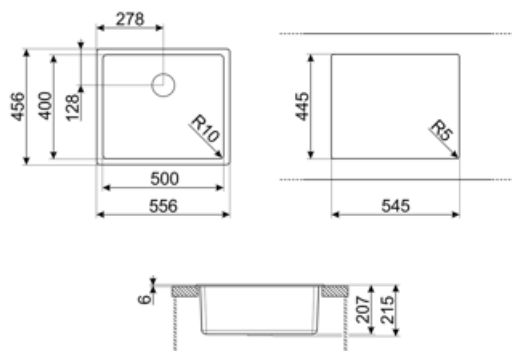

Compatible Accessories



CB25MN

Jedna doska na krájanie HPE vhodná pre vaničky s minimálnym zaoblením rohov, matná čierna, rozmery 250 x 410 V 12 mm, vhodná do umývačky riadu



COL19

Cedidlo z nehrdzavejúcej ocele vhodné pre vaničku s MINIMÁLNYM zaoblením rohov, rozmery 200 x 410 x 26 mm



COL36

Cedidlo z nehrdzavejúcej ocele pre vaničku s MINIMÁLNYM zaoblením rohov, rozmery 370 x 410 x 30 mm



KITFD050

Drvič odpadu 0,5 HP, Motor: 1/2 konskej sily, vhodný pre všetky drezy s výpustom 3 1/2"



KITFD100

Drvič odpadu 1 HP, Motor: 1/2 konskej sily, vhodný pre všetky drezy s výpustom 3 1/2"



CB28QU

Jedna doska na krájanie HPE pre misy s minimálnym zaoblením rohov, dub, rozmery 280 x 418 V 12 mm



COL19H

Cedidlo z nehrdzavejúcej ocele vhodné pre vaničku s MINIMÁLNYM zaoblením rohov, rozmery 200 x 410 x 100 mm



KITDSQ











Dávkoč mydla s chrómovaným povrchom so štvorcovým ovládačom 40x40 mm



KITFD075

Drvič odpadu 0,75 HP, Motor: 1/2 konskej sily, vhodný pre všetky drezy s výpustom 3 1/2"

Symbols glossary

	Antibakteriálny		Odolný voči poškrabaniu
	Šírka skrinky potrebná na inštaláciu drezu		Hĺbka drezu – v závislosti od modelu môže byť hĺbka od 13 do 24,5
	Štandardná inštalácia: Tradičná inštalácia na pracovnej doske, vhodná pre všetky kuchynské zostavy		Inštalácia pod pracovnou doskou: Drez je namontovaný pod pracovnou doskou, ktorá rozširuje pracovný povrch a hĺbku drezu.
	Jednoduché čistenie		Odolný voči vysokým teplotám
	Odolný voči nárazu		Odolný voči tepelnému šoku
	Ochrana pred UV žiarením, neznižuje sa časom.		

Benefit (TT)

Jedna misa

Jedna misa pre väčšiu prispôsobivosť, kapacitu a optimalizáciu priestoru