

VZP76B

Materiál dřezu	Kompozitní
Typ	Kompozitní miska
Počet misek	1
EAN kód	8017709294014



Aesthetics



Estetika	Universale	Logo	Při přetečení
Serie	Quadra	Dostupné alternativní barvy	Dove Gray, Černá, Cement/beton
Barva	Bílá	Otvor na kohoutek/předřezaný otvor na kohoutek	Žádný otvor na kohoutek
Vestavný typ	Standardní, Spodní montáž		

	Typ misky	Rozměry misky, Š x H x V (mm)	Hloubka misky (mm)	Poloměr rohové misky	Přetečení	Poloha sítka	Rozměr sítka
Mísa	Minimální poloměr	700 x 400 x 215	215	10	Ano, zapuštěné	Pozice stěny	3,5"

Technické parametry



Vlastnosti kompozitního materiálu	Antibakteriální, Snadno se čistí, Ochrana proti poškrábání, Odolný vůči tepelným šokům, Odolnost vůči vysokým teplotám, Odolnost proti nárazu, Odolný vůči UV záření	Výška od kuchyňské desky	6 mm
Rozměry výrobku (mm)	215x756x456 mm	Velikost základní jednotky	80 cm
Rozměr výřezu nahoře (mm)	746x446 mm	Počet klipů	4
		Typ klipů	Standardní spona + spona na spodní montáž

Rozměr výřezu pro spodní montáž (mm)	700x400 mm
Poloměr výřezu pro spodní montáž	10 mm

Příložené příslušenství

Příslušenství pro instalaci	síto, Prostorově úsporný sifon s připojením na vývod myčky nádobí, Upevňovací svorky
--------------------------------	---

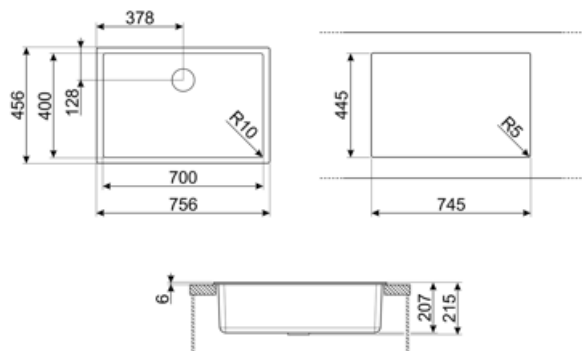

Compatible Accessories



CB25MN

Jednoduché krájecí prkénko HPE pro dřezy s minimálním poloměrem, černé matné, rozměry 250 x 410 x 12 mm, vhodné do myčky nádobí



COL19

Cedník z ner. oceli pro dřezy s minimálním poloměrem 200 x 410 x 26 mm



COL36

Cedník z ner. oceli pro dřezy s minimálním poloměrem, rozměry 370 x 410 x 30 mm



KITFD050

Drtič odpadu 0,5 HP Motor: 1/2 koňské síly Vhodný pro všechny dřezy s 3 1/2" odtokem



KITFD100

Drtič odpadu 1 HP Motor: 1 koňská síla Vhodný pro všechny dřezy s 3 1/2" odtokem



CB28QU

Jednoduché krájecí prkénko z HPL pro dřezy s minimálním poloměrem, dub, rozměry 280 x 418 x 12 mm



COL19H

Cedník z ner. oceli pro dřezy s minimálním poloměrem 200 x 410 x 100 mm



KITDSQ











Dávkovač mýdla Čtvercový knoflík



KITFD075

Drtič odpadu 0,75 HP Motor: 3/4 koňské síly Vhodný pro všechny dřezy s 3 1/2" odtokem

Symbols glossary

	Šířka skříně potřebná pro instalaci dřezu		Hloubka dřezu – v závislosti na modelu může být hloubka od 13 do 24,5
	Standardní instalace: Tradiční instalace do pracovní desky, vhodná pro všechny kuchyňské soupravy		Instalace pod pracovní desku: Dřez je upevněn pod pracovní deskou, což rozšiřuje pracovní plochu a hloubku dřezu.
	Antibakteriální		Odolnost proti poškrábání
	Odolný vůči tepelným šokům		Odolnost vůči vysokým teplotám
	Odolnost proti nárazu		Snadno se čistí
	Ochrana proti UV záření, časem nevybledne.		

Benefit (TT)

Jedna mísa

Jediná mísa pro větší přizpůsobivost, kapacitu a optimalizaci prostoru