

VZP76CT

Keittiöaltaan materiaali
Altaan tyyppi
Altaiden määrä
EAN-koodi

Graniitti
Komposiittiallas
1
8017709294021



Estetiikka



Estetiikka

Väri

Sarja

Kalusteeseen
sijoitettava

Universaali

Sementti

Quadra

Tavallinen, Alle
asennettava

Logo

Saatavilla muissa
väreissä

Hanan paikka

Ylivuottilassa

Kyyhkynharmaa, Musta,
Valkoinen

Ei hanapaikkaa

	Altaan tyyppi	Altaan mitat, L x K x S (mm)	Altaan leveys (mm)	Altaan kulman säde	Ylivuotoallas	Siivilän paikka altaassa	Altaan siivilän mitat
Kulho	Vähimmäissäde	700 x 400 x 215	215	10	Kyllä, pinta- asennettava	Seinän sijainti	3,5"

Tekniset ominaisuudet



Komposiittimateriaalin
ominaisuudet

Siivilä, Helppo puhdistaa,
Sifoni ja DW-liitte, Kestää
lämpöshokkeja, Kiinnikkeet,
Tiiviste, UV:n kestävä

Tuotteen mitat (mm)

215x756x456 mm

Leikkattujen kohtien
mitat (mm)

746x446 mm

Leikkauksen mitat alle
tason alle asennuksessa
(mm)

700x400 mm

Korkeus työtasosta

6 mm

Kalusteisiin sijoitettava

80 cm

Kiinnikkeiden määrä

4

Kiinnikkeiden tyyppi

Vakio + alle kiinnitettävä
kiinnike

Leikkaussäde

10 mm

Mukana tulevat lisävarusteet

Asennussarja

Siivilä, Sifoni ja DW-liitte,
Kiinnikkeet

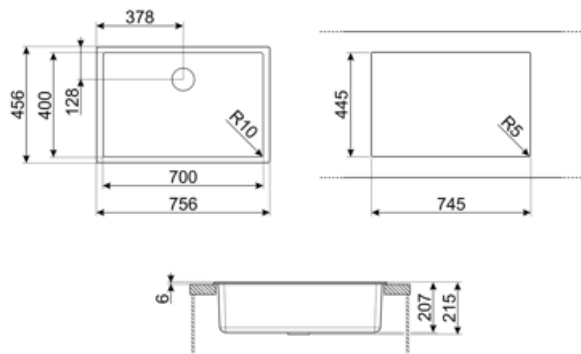

Compatible Accessories



CB25MN

Yksi HPE-leikkuulauta, joka sopii vähimmäissäteen altaisiin, musta matta, mitat 250 x 410 K 12 mm, voidaan pestä astianpesukoneessa



COL19

Ruostumattomasta teräksestä valmistettu siivilä, sopii VÄHIMMÄISSäteen altaaseen, mitat 200 x 410 x 26 mm



COL36

Ruostumattomasta teräksestä valmistettu siivilä VÄHIMMÄISSäteen altaisiin, mitat 370 x 410 x 30 mm



KITFD050

Jätemylly 0,5 HV Moottori: 1/2 hevosvoima Sopii kaikkiin altaisiin, joissa 3 1/2":n jäteputki



KITFD100

Jätemylly 1 HV Moottori: 1 hevosvoima Sopii kaikkiin altaisiin, joissa 3 1/2":n jäteputki



CB28QU

Yksi HPL-leikkuulauta, joka sopii vähimmäissäteen altaisiin, tammi, mitat 280 x 418 K 12 mm



COL19H

Ruostumattomasta teräksestä valmistettu siivilä, sopii VÄHIMMÄISSäteen altaaseen, mitat 200 x 410 x 100 mm



KITDSQ

Saippua-annostelija Pyöreä nuppi



KITFD075

Jätemylly 0,75 HV Moottori: 3/4 hevosvoima Sopii kaikkiin altaisiin, joissa 3 1/2":n jäteputki

Alternative products

VZP76B

Väri: Valkoinen



VZP76DV

Väri: Kyyhkynharmaa













VZP76N

Väri: Musta



Symbols glossary

	Antibakteerinen		Naarmuuntumaton
	Kaapin leveys, jota tarvitaan altaan asennukseen		Altaan syvyys - mallikohtaisesti syvyys voi olla 13–24,5
	Vakioasennus: Perinteinen asennus keittiötason, soveltuu kaikkiin keittiösarjoihin		Asennus keittiötason alapuolelle: Allas kiinnitetään keittiötason alapuolelle, mikä lisää työpinta-alaa ja altaan syvyyttä.
	Helppo puhdistaa		Kestää korkeaa lämpötilaa
	Iskunkestävä		Kestää lämpöshokkeja
	UV-suoja, ei heikkene ajan kuluessa.		

Benefit (TT)

Yksittäinen kulho

Yksittäinen kulho lisää muunneltavuutta, kapasiteettia ja tilan optimointia