

# VZP76DV

Materiale	Composito
Tipologia	Vasca composito
Numero vasche	1
Codice EAN	8017709294045



## Estetica



Estetica	Universale	Logo	Inciso Troppo Pieno
Colore	Tortora	Altri colori disponibili	Nero, Bianco, Cemento / Concrete
Serie	Quadra	Forato / predisposto per foratura	Non forato
Tipo incasso	Standard, Sottotop		

	Tipologia vasca	Dimensioni vasca, L x P x A (mm)	Profondità vasca (mm)	Raggio angolare vasca	Trooppieno vasca	Posizione scarico vasca	Dimensione scarico vasca
Vasca	Raggiata	700 x 400 x 215	215	10	Si, a filo	A parete	3.5"

## Caratteristiche Tecniche



Caratteristiche materiale composito	Antibatterico, Facile da pulire, Antigraffio, Resistente agli shock termici, Resistente alle temperature elevate, Resistente agli urti, Resistente ai raggi UV	Altezza da top cucina	6 mm
Dimensioni del prodotto (mm)	215x756x456 mm	Misura mobile incasso	80 cm
Dimensioni foro incasso sopratop (mm)	746x446 mm	Numero ganci	4
		Tipologia ganci	Ganci standard + sottotop

---

Dimensioni foro incasso sottotop (mm) 700x400 mm  
Raggio angolare foro incasso sottotop 10 mm

## Dotazione accessori Inclusi

---

Dotazione accessori montaggio Piletta, Sifone salvaspazio con attacco lavastoviglie, Ganci montaggio

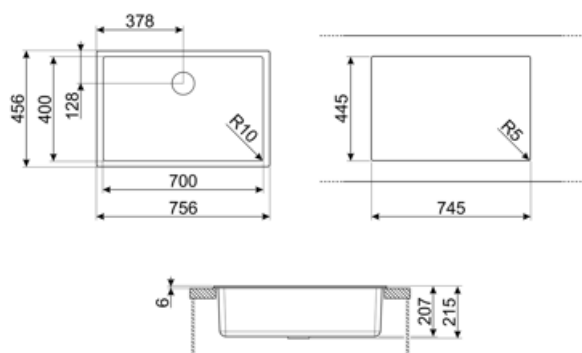

## Accessori Compatibili



### CB25MN

Tagliere singolo in HPE adatto per vasca raggio minimo, nero opaco, misure 250 x 410 H 12 mm, lavabile in lavastoviglie



### COL19

Scolapasta in acciaio per vasca raggio MINIMO, misure 200 x 410 x 26 mm



### COL36

Scolapasta in acciaio per vasca raggio MINIMO, misure 370 x 410 x 30 mm



### KITFD050

Tritarifiuti 0,5 HP, Motore: 1/2 potenza, Adatto a tutti i lavelli con scarico da 3 1/2 "



### KITFD100

Tritarifiuti 1 HP, Motore: 1/2 potenza, Adatto a tutti i lavelli con scarico da 3 1/2"



### CB28QU

Tagliere singolo in HPL adatto per vasca raggio minimo, quercia, misure 280 x 418 H 12 mm



### COL19H

Scolapasta in acciaio per vasca raggio MINIMO, misure 200 x 410 x 100 mm



### KITDSQ

Dispenser di sapone finitura cromata con manopola quadrata 40x40 mm



### KITFD075

Tritarifiuti 0,75 HP, Motore: 1/2 potenza, Adatto a tutti i lavelli con scarico da 3 1/2 "

---

## Prodotti alternativi

---

**VZP76B**

**Colore: Bianco**



**VZP76CT**

**Colore: Cemento**













**VZP76N**

**Colore: Nero**



## Glossario simboli

	Antibatterico		Antigraffio
	Dimensione del mobile base: Dimensione del mobile base necessaria per l'installazione del lavello.		Indica la profondità della vasca.
	Standard: modalità di installazione, che si abbina facilmente a qualsiasi tipo di cucina.		Sottotop: modalità di installazione del lavello o del piano cottura direttamente sotto il piano di lavoro, permettendo di sfruttarne tutta la superficie.
	Facile da pulire		Resistente alle temperature elevate
	Resistente agli urti		Resistente agli shock termici
	Protezione UV, non scolorisce nel tempo.		

---

## Benefit

---

### Vasca singola

Una singola vasca per maggiore adattabilità, capacità e ottimizzazione dello spazio