

VZP76N

Material del fregadero	Syntech
Tipo	Cubeta de composite
Número de cubetas	1
Código EAN	8017709294038



Estética



Estética	Universal	Logo	En el rebosadero
Color	Negro	Otros colores disponibles	Gris, Blanco, Cemento / Hormigón
Serie	Quadra	Agujero para grifo / Agujero para grifo precortado	No agujero
Tipo de empotrado	Estándar, Bajo encimera		

	Tipología cubeta	Dimensiones cubeta , L x P x A (mm)	Profundidad cubeta (mm)	Radio angular cubeta	Demasiado lleno cubeta	Posición descarga cubeta	Dimensión descarga cubeta
Cubeta	Rayada	700 x 400 x 215	215	10	Sí, alineado	De pared	3.5"

Características técnicas



Characteristics composite material	Cubeta, Fácil de limpiar, Sifón con conexión para lavavajillas, Resistente al choque térmico, Ganchos montaje, Junta, Resistente a los rayos UV	Altura desde encimera de la cocina	6 mm
Dimensiones del producto (mm)	215x756x456 mm	Medida mueble empotrable	80 cm
Dimensiones hueco instalación sobre encimera (mm)	746x446 mm	Número de ganchos	4
		Tipología ganchos	Estándar + clip bajo encimera

Dimensiones hueco 700x400 mm
instalación bajo
encimera (mm)

Radio angular orificio de 10 mm
empotrado

Equipo accesorios incluidos

Equipo accesorios
montaje Cubeta, Sifón con conexión
para lavavajillas, Ganchos
montaje

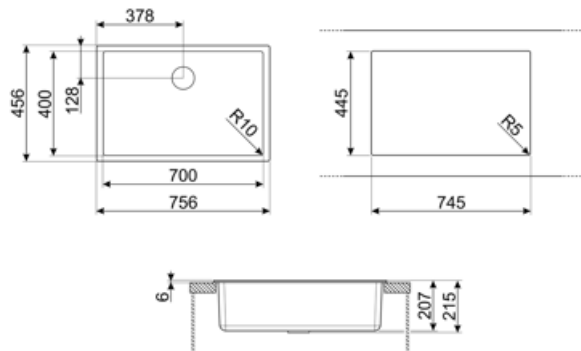

Compatible Accessories



CB25MN

Single HPE chopping board to fit minimum radius bowls, black matt, measures 250 x 410 H 12 mm, dishwasher safe



COL19

St/Steel colander to fit MINIMUM radius mm bowl, measures 200 x 410 x 26 mm



COL36

St/steel colander for MINIMUM radius bowls, measures 370 x 410 x 30 mm



KITFD050

Triturador de residuos 0,5 HP, Motor: 1/2 caballo de potencia, Se adapta a todos los fregaderos con salida de residuos de 3 1/2"



KITFD100

Triturador de residuos 1 HP, Motor: 1/2 caballo de potencia, compatible con todos los fregaderos con salida de desagüe de 3 1/2".



CB28QU

Single HPL chopping board for minimum radius, oak, measures 280 x 418 H 12 mm



COL19H

St/Steel colander to fit MINIMUM radius mm bowl, measures 200 x 410 x 100 mm



KITDSQ

Soap dispenser chrome finishing with square knob 40x40 mm



KITFD075

Triturador de residuos 0,75 HP, Motor: 1/2 caballo de potencia, compatible con todos los fregaderos con salida de desagüe de 3 1/2".

Alternative products

VZP76B

Color: Blanco



VZP76DV

Color: Gris













VZP76CT

Color: Cemento



Symbols glossary

	Antibacterial		Antiscratch
	Tamaño del mueble base: Se requiere el tamaño del gabinete base para la instalación del fregadero.		Indica la profundidad de la cubeta del fregadero
	Estándar: método de instalación, que se adapta fácilmente a cualquier tipo de cocina.		Undermount: cómo instalar el fregadero o la placa directamente debajo de la superficie de trabajo, lo que le permite aprovechar toda la superficie disponible.
	Resistente al choque térmico		High temperatures resistant
	Impact resistant		Fácil de limpiar
	UV protection, does not fade over time.		

Benefit (TT)

Una tarja

Una sola tarja para mayor adaptabilidad, capacidad y optimización del espacio