

# VZUM3434N

Materiale køkkenvask	Granit
Vask-type	Syntetisk køkkenvask
Antal kar	2
EAN-kode	8017709213640



## Æstetik



Æstetik	Universal	Logo	Ved overløb
Serie	Quadra	Alternative tilgængelige farver	Hvid, Creme, Beige, Cement / Beton, EKSTRA hvid, EKSTRA Sort
Farve	Sort	Taphul / forskåret taphul	Intet taphul
Indbygningstype	Undermonteret		

	Kartype	Kardimensioner, B x L x D (mm)	Kardybde (mm)	Radius hjørnekar (mm)	Overløbskar V	Ristposition	Ristdimension
Kar H	Mindste radius	343 x 395 x 220	220	5		Placeret mod væg	3,5"
Kar V	Mindste radius	343 x 395 x 220	220	5	Ja, traditionel	Sidekar	3,5"

## Tekniske egenskaber



Egenskaber kompositmateriale	Rist, Afløb med tilslutning til opvaskemaskine, Termisk stødsikker, Fastgørelsesklemmer, Pakning, Easy to clean, UV Resistent	Skabsindbygning kræves	80 cm
Rammedybde (mm)	14	Vandhanehullets diameter	35 mm
		Bredde skillelæg	34 mm
		Antal kroge	6
		Type af kroge	Undermonteret klemme

Produktdimensioner 235x760x435 mm  
(mm)

Udskæringsdimension 720 x 395 mm  
underlimet (mm)

Udskæringsradius 5 mm

## Medfølgende tilbehør

Tilbehør til installation Rist, Afløb med tilslutning til  
opvaskemaskine,  
Fastgørelsesklemmer

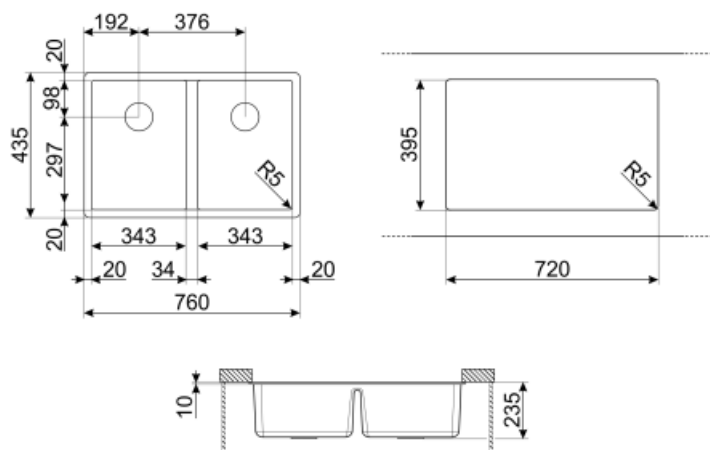

## Not included accessories

---



### KITFD100

Affaldsudtag 1 HP Motor: 1 hestekræfter  
Passer til alle køkkenvaske med 3 1/2  
"affaldsudtag



### KITFD075

Affaldsudtag 0,75 HP Motor: 3/4  
hestekræfter Passer til alle  
køkkenvaske med 3 1/2 "affaldsudtag



### KITDSQ

Sæbedispenser Firkantet knap



### KITFD050

Affaldsudtag 0,5 HP Motor: 1/2  
hestekræfter Passer til alle  
køkkenvaske med 3 1/2 "affaldsudtag













### CB28QU

Enkelt HPL skærebræt til minimum  
radius, eg, måler 280 x 418 H 12 mm

---

## Symbols glossary (TT)

---

	Skabsbredde krævet til installation af køkkenvask		Vaskedybde - afhænger af modellen, dybden kan være fra 13 til 24,5
	Underlimet installation: Vasken er fastgjort under bordpladen, hvilket forlænger arbejdsfladen og vaskenes dybde.		Antibakterisk
	Ridsefast		Termisk stødsikker
	Resistent overfor høje temperaturer		Stødresistent
	Easy to clean		UV-beskyttelse, falmer ikke over tid.