

WDF147-2

EAN-kode	8017709302849
Produktgruppe	Vaskemaskin og tørketrommel
Kommersiell bredde	60 cm
Kommersiell dybde	Standardkapasitet
Installasjon	Frittstående
Vasketype	Frontmatet



Programs

Kontroller	Elektronisk
Grafikk programmer	Tekst EN
Antall programmer	15
Programmer	

Eco 40-60

Intensiv tørking

 Bomull 40 °

 Fintørk

 Finvask

 Mix

 Natt

 Rask vask 15 min

 Ren

 Skjorter

 Skyll + sentrifugering

 Sport

 Syntetisk

 Tømme + sentrifugere

 Ull

Vaske temperatur

Avkjøle

20°C

30°C

40°C

60°C

90 ° C

Spesialprogrammer

 Business

 Kombinasjon

 Natt

 Hurtigvask 15 min

 Sport

Spesialprogram for fjerning av lo

Ja

Display

Resttidsvisualisering

Forsinket start programmert

Indikator for anbefalt last

programindikator

Type display



Knapper/funksjoner



Forsinkelsestimer



FlexiTime



Forvask



Ekstra skylling



Strykefritt



Intensiv



Tørking

Programindikator (lampe)

På display

Indikator for programslutt

På display

Tekniske egenskaper



Type motor	Standard	Dørens åpning	180°
Elektronisk kontroll	Ja	Automatisk variabel mating	Ja
Programvrider	Ja	Skumbeskyttelsessystem	Ja
Sentrifugeringsvalg på display/LED	Uten sentrifugering/ 600/ 800/ 1000/ 1200/ 1400	Lastbalanseringssystem	Automatisk
Display/LED for temperaturregulering	Ja	Lettligjengelig filter	Ja
Polypropylenbeholder	Ja	Barnelås (funksjonssperre)	Ja
Trommel	Rustfritt stål	Overløpssystem	Ja
Kapasitet trommel	54 l	Autovask	Ja
Flytende vaskemiddel som tilbehør	Ja	Oversvømmingsvern	Total
Diameter dør	30 cm	Vanntilførsel	Enkelt, kald

Kapasitets-/energietikett



Vaskekapasitet	7 kg	Energiforbruk (vask - vask + tørk)	5,6 kWh
Tørkekapasitet	4 kg	Vannforbruk (vasking) pr syklus	49 l
Maks sentrifugehastighet	1400 giri/min	Vannforbruk (vask - vask + tørk)	89 l
Energi effektivitetsklasse	B	Varighet, normalprogram	420 min
Vaskeeffekt	A	Energi årlig forbruk (vasking + tørking)	260 kWh
Klasse	BA	Energi årlig forbruk (vasking + tørking)	1120 kWh
Støynivå vask	56 dB(A) re 1 pW		
Støynivå tørketrommel	72 dB(A) re 1 pW		
Støynivå tørking	58 dB(A) re 1 pW		

Energiforbruk - bomull 1,3 kWh
60° - bare vask

Årlig energiforbruk
(vaskemaskin) 9800 l

Energi årlig forbruk
(vasking + tørking) 17800 l

Restfuktighetsprosent
(%) 50 %

Ytelse / Energimerking - Reg. 2019



Leverandørens navn
eller varemerke SMEG

Merkeytelse
vaskesyklus 7 kg

Merkeytelse komplett
syklus 4 kg

Energieffektivitetsklasse E
(vaskesyklus)

Energieffektivitetsklasse E
(komplett syklus)

Vektet energiforbruk
vask 77 kWh

vektet energiforbruk
(komplette sykluser) 266 kWh

Vannforbruk
(vaskesyklus) 44 litre

Vannforbruk (komplett
syklus) 68 litre

Effektivitetsklasse
sentrifugetørring B

Luftbåren akustisk
støyklasse B

Luftbåren akustisk støy
Eco 40-60 75 dB(A) re 1 pW
2:50 h:min





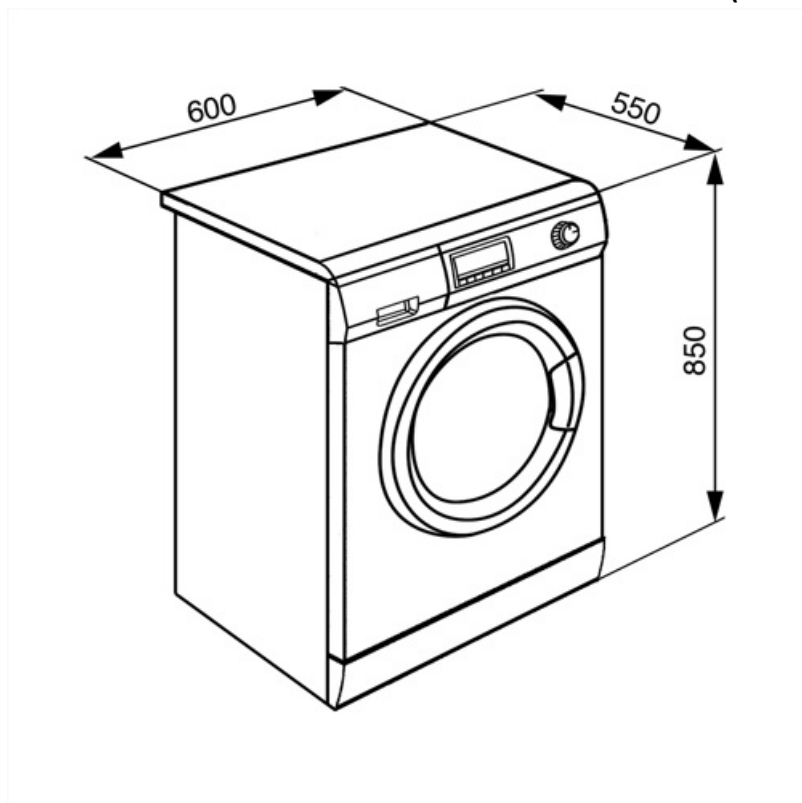









programvarighet
(Nominell
vaskekapasitet)

Vask- og
tørkesyklusvarighet
(merkeytelse) 5:30 h:min



Symbols glossary

-  **Total Aquastop:** De fleste Smeg oppvaskmaskiner er utstyrt med total Aquastop, som gjør det mulig å unngå oversvømmelser grunnet vannlekkasje. Systemet består av en flytsensor, plassert under innerkammeret på oppvaskmaskinen, som blokkerer vannforsyningen inne i apparatet hvis det finnes vannlekkasjer ned i det endre fatet. En elektromagnetisk ventil på vanninnløpet vil også blokkere vannforsyningen automatisk hvis det oppdages vannlekkasje i slangen. For klesvask: Total Aquastop: Produktet er bygget med 3-nivå lekkasjeeinheit for å sikre det mot vannlekkasje. For klesvask: Total Aquastop: Produktet er bygget med 3-nivå lekkasjeeinheit for å sikre det mot vannlekkasje.
-  **Variabel last:** På alle vaskemaskinmodeller finnes et variabel lastesystem, hvor maskinen automatisk skiller vaskesyklus og driftstid avhengig av mengde og type klesvask som er blitt fylt på, noe som gir en betydelig besparelse av vann og energi, opptil 30% sammenlignet med versjoner med fast last.
-  **Automatisk lastebalansering:** Gir en ideell fordeling av klesvask i trommelen. Hvis det oppdages ubalanser vil rotasjonshastigheten bli kontrollert på en måte slik at klesvasken fordeles i trommelen og derfor reduserer vibrasjonen.
-  **Energieffektivitetsklasse E**
-  **B:** Produktets energimerking, målt fra A+++ til D/G avhengig av produktfamilie.
-  **30 cm:** Stor lasteluke på 30-32-33 cm diameter, gjør lasting/tømming enklere og raskere med maksimal brukskomfort.
-  **Denne viser mengden klesvask som kan lastes i tørketrommelen oppgitt i KG.**
-  **FlexiTime:** FlexiTime-valget gjør det mulig for brukeren å redusere tidsbruken til den valgte syklusen, noe som gir ekstra fleksibilitet og kontroll.
-  **Easy Iron:** Dette er et ekstravalg som kan velges for å sikre at den ferdige klesvasken har mindre krøller for å gjøre strykingen lettere.
-  **Selvrensesystem:** Selvrensende system unngår at det hopper seg opp lo og urenheter inne i kondenseringssystemet, og sikrer maksimal maskinpålitelighet
-  **Barnesikring:** Noen modeller er utstyrt med en innretning som låser programmet/syklusen slik at den ikke kan endres ved uhell.
-  **Forsinkelsetid:** Kan stilles inn for å kjøre programmet ved en passende tid eller dra nytte av perioder med lave strømpriser.
-  **LED-display:** For å vise programmer, funksjoner og valg som er blitt gjort, samt tid som gjenstår før endt syklus.
-  **Skånsom tørking:** Program utviklet for å gjøre klesvasken klar for enkel stryking.
-  **Dette valget varsler når regelmessig rens av filter trengs, slik at man unngå glemme det og garantere perfekt funksjon i tørkeren over tid. Den bekvemme posisjonen til filterne gjør vedlikehold raskt og svært enkelt.**
-  **Intensive:** this option intensifies the selected program. Cycle duration and water consumption are reduced by taking into account the type of laundry, while still guaranteeing excellent washing results, even in the case of stains that are difficult to eliminate.

-  **Forvask:** Program utviklet for svært skitne klær.
-  **Bomull:** For skittent tøy i bomull.
-  **For å tappe vann fra maskin.**
-  **Blandet tøy:** Denne syklusen er utviklet for moderat skittent tøy med en blanding av bomull og syntetisk, eller til å friske opp klær som ikke har vært brukt på en stund.
-  **Superhurtig 15 min.:** Et program utviklet for hurtigvask av små mengder klær, ideelt for vasking av moderat skittent
-  **Skjorter:** En syklus for kortvarig vask av skjorter, med en delikat sentrifuge for enkel stryking.
-  **Syntetisk:** For å vaske syntetiske klær (skjorter, bluser, syntetisk / blandet bomull osv.). Bruker en mer skånsom metode og har en kortere vaskesyklus sammenlignet med Bomullsprogrammene. For gardiner og slør bør man bruke Syntetisk 40°C med forvask og antikrøllfunksjon valgt. Siden deres finmaskede struktur fører til mer skum, bør man vaske slør og lignende tøy med mindre mengde vaskemiddel i vaskemiddelskuffen. Ikke ha vaskemiddel i forvaskbeholderen.
-  **Trommel har maksimal kapasitet på 7 kg tørr klesvask.**
-  **Rengjøringsprogram:** Et rengjøringsprogram er blitt utviklet for å opprettholde ytelsen til vask-/tørkemaskinene. Displayet viser automatisk når rengjøringen er ferdig.
-  **Delikat:** Klær som undertøy, strikkevarer og luksusartikler burde tørkes på delikat syklus slik at de varer så lenge som mulig.
-  **Ekstra skylling:** Ekstra skylling: Legger til en ekstra skyllesyklus i programmet, for slik å fjerne alle rester etter vaskemiddel. Denne funksjonen er særlig egnet for de som har allergier eller hudproblemer.
-  **Natt:** Et ideelt program for de som vil dra fordel av perioder hvor strømmen koster lite. Denne syklusen er spesielt stillegående grunnet den langsomme rotasjonen til trommelen.
-  **For å tappe vann ned i kurven + sentrifuge**
-  **Gym:** Gymsyklusen er utviklet for vask av moderat skittent tøy, f.eks. sportsklær, og er en hurtigvask som også er skånsom mot tøyet.
-  **Ull:** Dette programmet for ull eller delikat tøy bruker langsommere trommelrotasjoner for å sikre den beste klespleie.