







WDF14C7SSA

EAN-kode	8017709261610
Produktfamilie	Vaske-tørremaskine
Kommerciel bredde	60 cm
Kommerciel dybde	Standardkapacitet
Installation	Fritstående
Fylldningstype	Forside



Programmer

Betjenerer	Elektronisk
Programgrafik	Skrevet på EN
Flersproget clipsystem	
Sprog klip	
Antal programmer	15
Programmer	

 Bomuld	 Bomuld ØKO	 Blandet
 Finvask	 Finvask tørring	 Hurtig vask 15 min
 Nat	 Normal tørring	 Ren
 Skjorter	 Skyl + Centrifugering	 Sport
 Syntetisk	 Tømning + Centrifugering	 Uld

Vasketemperatur

Køl	30 °C	40 °C
60 °C	75 °C	90 °C

Specialprogrammer

 Skjorter	 Uld	 Blandet
 Hurtig 15 min.	 Sport	









Særligt rensprogram til fjernelse af restflugt **Ja**
 Woolmark-kode
 Display

Visning af resterende tid	forsinket start	visning af programstatus
regulering af centrifugering	temperaturregulering	

Displaytype



Knapper/valgmuligheder

 Forsinkelsestimer	 FlexiTime	 Forvask
 Ekstra skylning	 Ingen centrifugering	 Uden skyllemiddel
 Antikrøl (nem stryging)	 Intensiv	 Koldvask
 Tørring		

Visning af programstatus (lys) **På display**
 Angivelse af programslut (lys)



Tekniske egenskaber



Effektivt forbrug		Automatisk variabel mængde	Ja
Motortype	Standard	Skumdæmpersystem	Ja
Elektronisk styring	Ja	Automatisk fordelingssystem	Automatisk
Knap til programvalg	Ja	Filter med let adgang	Ja
Valg af centrifugering på display/led	600/ 800/ 1000/ 1200/ 1400/ Nej	Life Plus-holdbarhed	
Display/LED til temperaturregulering	Ja	Børnesikring (funktionslås)	Ja
Polypropylenbeholder	Ja	Vandsikringssystem	Ja
Tromle	Rustfrit stål	Selvrensende system	Ja
Tromlekapacitet	54 l	Vandtilførsel	Enkelt, kold
Flydende vaskemiddel som tilbehør	Ja	Medfølgende tilbehør	
Lågediameter	30 cm	Møblets låge kan monteres på højre eller venstre side med justerbare hængsler	
Lågeåbning	180°		

Ydeevne/energimærke







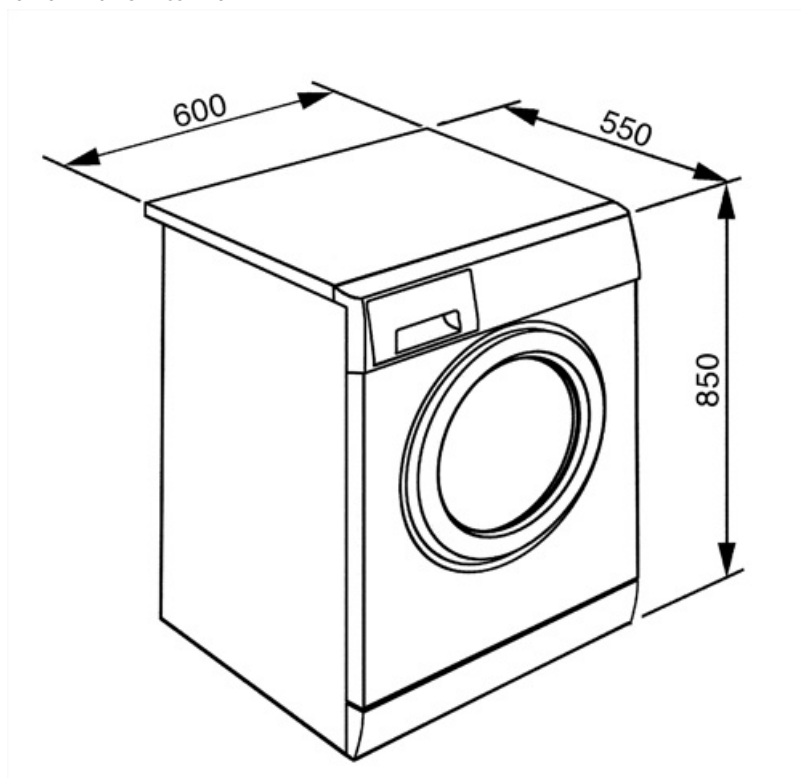

Vaskekapacitet	7 kg	Strømforbrug (vask - vask + tørring)	5.6 KWh
Tørrekapacitet	4 kg	Vandforbrug (vask) per cyklus	49 l
Maks. centrifugeringshastighed	1400 giri/min	Vandforbrug (vask - vask + tørring)	89 l
Energieffektivitetsklasse	B	Varighed af normalprogram	420 min.
Klasse for effektivitet af vask	A	Årligt energiforbrug (vask)	260 KWh
Energinormering	BA	Årligt energiforbrug (vask+tørring)	1120 KWh
Støjniveau under vask	59 dB(A) re 1 pW	Årligt vandforbrug (vask)	9800 l
Støjniveau centrifugering	75 dB(A) re 1 pW	Årligt vandforbrug (vask+tørring)	17800 l
Støjniveau tørring	61 dB(A) re 1 pW	Restfugtighed i procent (%)	50 %
Strømforbrug - bomuld 60° - kun vask	1.3 KWh		















Ydeevne / Energimærke - Reg. 2019

Leverandørens navn eller varemærke SMEG



Symbols glossary

-  Easy Iron: dette er en valgmulighed, der kan vælges for at sikre at det færdige vasketøj efterlades med mindre folder for at gøre det lettere at stryge.
-  Autorens-system: Autorens-systemet undgår dannelse af fnug og urenheder inde i kondenssystemet, hvilket sikrer maksimal pålidelighed af maskinen
-  Akustisk signal: informerer om afslutningen på tørringscyklussen for at få tingene ud i tide og undgå overdreven krølning.
-  Koldvask
-  LED-display: for at vise programmer, valgte funktioner og valgmuligheder og tid til slutningen af cyklussen.
-  B: Produktets energiklassificering målt fra A +++ til D / G afhængigt af produktfamilien.
-  Dette viser mængden af vasketøj, der kan puttes i tørretumbleren i KG.
-  FlexiTime: FlexiTime-indstillingen giver brugeren mulighed for at reducere tiden for den valgte cyklus, hvilket giver ekstra fleksibilitet og kontrol.
-  Ingen centrifugeringsmulighed: denne valgmulighed gør det muligt at ekskludere den sidste centrifugering ved at dræne vandet fra tanken
-  Renseprogram: Et renseprogram er oprettet for at opretholde ydeevnen til vaskemaskiner / tørretumblere. Displayet vises automatisk, når rengøring er påkrævet.
-  Variabel belastning: I alle modeller af vaskemaskiner findes systemet med variabel belastning, ifølge hvilken maskinen automatisk diversificerer vaskecyklus og driftstid afhængigt af den indførte mængde og type vasketøj, hvilket giver en betydelig besparelse på vand og energikraft, op til 30% sammenlignet med versioner med fast belastning.
-  Automatisk lastningsafbalancering: giver en ideel fordeling af vasketøj i tromlen. I tilfælde af at der konstateres en ubalance, begynder rotationshastigheden at blive kontrolleret på en sådan måde, at vasketøjet fordeles jævnt i tromlen og dermed reducerer vibrationer.
-  Børnesikring: nogle modeller er udstyret med en enhed til at låse programmet / cyklussen, så det ikke på uheldigvis kan ændres.
-  Forsinkelsestimer: kan indstilles til at køre programmet på et bekvemt tidspunkt eller for at udnytte energiperioder uden for peak perioder.
-  30 cm: Stor påfyldningsluge med en diameter på 30-32-33 cm gør det lettere og hurtigere at ifylde og tømme tøj med maksimal brugervenlighed.
-  Blid tørring: program designet til at gøre vasketøjet klar til nem stryging.
-  Denne valgmulighed adviserer om når der er behov for periodisk rengøring af filtrene for at undgå glemsomhed og dermed garantere, at tørretumbleren fungerer perfekt over tid. Filtrenes bekvemme placering gør vedligeholdelsen hurtig og ekstrem enkel.
-  Intensive: this option intensifies the selected program. Cycle duration and water consumption are reduced by taking into account the type of laundry, while still guaranteeing excellent washing results, even in the case of stains that are difficult to eliminate.
-  Forvask: program designet til meget snavset tøj.
-  Bomuld: Til snavsede materialer i bomuld

-  Brug til at vaske dit normalt snavsede, slidstærke bomulds- og linnedvasketøj. Selvom det vasker længere end alle andre programmer, giver det høje energi- og vandbesparelser. Den faktiske vandtemperatur kan afvige fra den angivne vasketemperatur. Når du fylder maskinen med mindre vasketøj (f.eks. ½ kapacitet eller mindre), kan programtiden automatisk blive kortere. I dette tilfælde vil energi- og vandforbruget falde mere, hvilket giver en mere økonomisk vask. Dette program er tilgængeligt i modellerne med indikatoren for resterende tid.
-  Til at dræne vandet fra maskinen.
-  Ekstra skyl: Ekstra skyl: tilføjer en ekstra skylning til den, der allerede er angivet i det valgte program, for at fjerne eventuelt resterende vaskemiddel. Denne funktion er især velegnet til dem med allergi eller hudproblemer.
-  Nat: et ideelt program for dem, der ønsker at drage fordel af energiperioder uden for peak-perioden. Denne cyklus er særlig stille på grund af langsommere rotation af tromlen.
-  Når vasken er slut stopper cyklussen med vandet i tanken
-  Skjorter: en cyklus til vask af skjorter på kort tid med den største omhu ved hjælp af en rolig centrifugering til nem stryging.
-  Syntetisk: til vask af dit syntetiske tøj (skjorter, bluser, syntetiske/bomuldsblandinger osv.). Vasker blidt og har en kortere vaskecyklus sammenlignet med programmet Bomuld. Til gardiner og tyl skal du bruge programmet Syntetisk 40°C med forvask og antikrølningsfunktioner valgt. Da deres maskerede tekstur forårsager overdreven skumdannelse, skal du vaske slørene / tyllen ved at lægge en lille mængde vaskemiddel i hovedvaskerummet. Put ikke vaskepulver i forvaskammeret.
-  Tromlen har en maksimal kapacitet på 7 kg tørt tøj.
-  Skåneprogram: Tøj som undertøj, strømpebukser og luksusmaterialer bør tørres på den sarte cyklus for at hjælpe med at forlænge tøjets levetid.
-  Program designet til tøj, der skal opbevares eller bruges med det samme.
-  Blandede materialer: denne cyklus er designet til let snavsset tøj i en blanding af bomuld og syntetiske materialer eller kan bare bruges til at opfriske oplagrede genstande.
-  Superhurtig 15 min: et program designet til at vaske små mængder vasketøj hurtigt, ideel til vask af let snavsset tøj.
-  For at dræne vandet i kurven + centrifugering
-  Gym: Gym, en cyklus designet til vask af let snavsset tøj, dvs. sportsbeklædning, dette er en hurtig vask, som også er blid over for materialer.
-  Uld: dette program til uld eller sarte materialer bruger tromlen langsommere for at sikre den største pleje for tøj.