

# WDF14C7SSA

EAN-koodi	8017709261610
Tuoteryhmä	Kuivaava pyykinpesukone
Myyntileveys	60 cm
Myyntisyvyys	Vakiokapasiteetti
Asennus	Vapaasti seisova
Täyttötyyppi	Täyttö edestä



## Programs

Säätimet	Elektroninen
Ohjelman graafinen kuvaus	Teksti EN
Monikielinen	
Kielet	
Ohjelmien määrä	15
Ohjelmat	

 Puuvilla	 puuvilla ECO	 15 min pikapesuohjelma
 Hellävarainen kuivaus	 Hellävarainen pesu	 Huuhtelu + linkous
 Liotus + linkous	 Normaalikuivaus	 Paidat
 Puhdas	 Sport	 Synteettiset materiaalit
 Villa	 Yhdistelmä	 Yö-tila

### Pesun lämpötila

Viileä	30°C	40°C
60°C	75°C	90°C

## Erikoisohjelmat



Paidat



Villa



Yhdistelmä



Pikaojelma 15 min



Sport

Erikoisohjelma nukan poistamiseksi

Kyllä

Woolmark Code

Näyttö

Jäljelläolevan ajanilmaisin

Käynnistysviive

Ohjelman kulun ilmaisoin

Linkouksen säätö

Lämpötilansäätö

## Näytön tyyppi



## Painikkeet/vaihtoehdot



Ajastin



FlexiTime



Esipesu



Lisähuuhtelu



Ei linkousta



Pyykki jää veteen -toiminto



Rypistymisen esto (helpottaa



Tehopesu



Kylmäpesu

silittämistä)



Kuivaus

Ohjelman etenemisen merkkivalo

Näytössä

Ohjelman päättymisen merkkivalo



## Tekniset ominaisuudet



Tehollinen kulutus

Moottorin tyyppi

Tavallinen

Elektroninen säätö

Kyllä

Ohjelmanvalitsin

Kyllä

Linkouksenvalitsin:  
näyttö/LED

600/ 800/ 1000/ 1200/  
1400/ Ei

Lämpötilan säätö

Kyllä

näytön/LEDien avulla

Polypropulen tankki

Kyllä

Rumpu

Ruostumaton teräs

Rummun tilavuus

54 l

Automaattinen määrän  
tunnistus

Kyllä

Vahtoamisen  
estojärjestelmä

Kyllä

Kuormituksen  
tasapainottaminen

Automaattinen

Suodattimeen pääsee  
helposti käsiksi

Kyllä

Life Plus -kesto

Lapsilukko (toimintojen  
esto)

Säätöpaneeli

Vesiturvallisuusjärjestelmä

Kyllä

Automaattinen puhdistus

Kyllä

Vedenlisäys

Yksi, kylmä

Nestemäisen  
pesuaineen annostelu  
vakiovarusteena  
Luukun läpimitta 30 cm  
Luukun avautuminen 180°

Vakiovarusteet  
Säädettävissä sopimaan  
kalusteisiin

## Suorituskyky/energiamerkintä



Pesukapasiteetti 7 kg  
Kuivauskapasiteetti 4 kg  
Maksimi linkousnopeus 1400 giri/min  
Energialuokka B  
Pesuteholuokka A  
Luokitus BA  
Pesun melutaso 59 dB(A) re 1 pW  
Linkouksen melu 75 dB(A) re 1 pW  
Melutaso kuivattaessa 61 dB(A) re 1 pW  
Energiankulutus:  
puuvilla 60°, pelkkä  
pesu 1,3 KWh







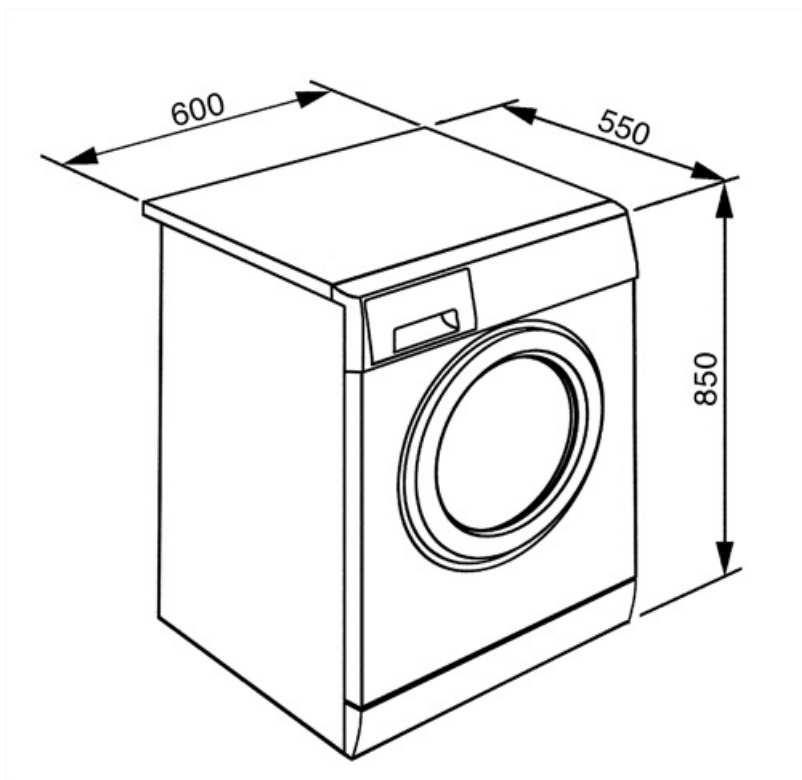













Energiankulutus (pesu -  
pesu + kuivaus) 5,6 KWh  
Veden kulutus per  
ohjelma (pesu) 49 l  
Vedenkulutus (pesu -  
pesu + kuivaus) 89 l  
Normaali ohjelman kesto 420 min.  
Vuotuinen  
energiankulutus (pesu) 260 KWh  
Vuotuinen  
energiankulutus (pesu+  
kuivaus) 1120 KWh  
Vuotuinen vedenkulutus  
(pesuohjelma) 9800 l  
Vuotuinen  
energiankulutus (pesu ja  
kuivaus) 17800 l  
Jäännöskosteus (%) 50 %











## Suorituskyky / energiamerkintä - as. 2019

Toimittajan nimi tai  
tuotemerkki SMEG



## Symbols glossary

- |   |   |
|---|---|
|  <p>Helppo silytys: tämä vaihtoehto voidaan valita sen takaamiseksi, että pestyssä pyykissä ei ole ryppyjä ja silytys sujuu helpommin.</p>  |  <p>Vaihteleva täyttö: Kaikissa pesukonemalleissa on vaihtelevan täytön järjestelmä. Sen ansiosta kone muokkaa automaattisesti pesujaksoa ja käyttöaika sisälle laitetun pyykin määrän ja tyyppin perusteella. Näin vettä ja energiaa voidaan säästää huomattavasti, jopa 30 % kiinteän täytön malleihin verrattuna.</p> |
|  <p>Autocleaning-järjestelmä: Autocleaning-järjestelmä estää nukan ja epäpuhtauksien muodostumisen kondensointijärjestelmän sisälle, mikä takaa koneen maksimaalisen luotettavuuden</p> |  <p>Täytön automaattinen tasapainotus: tarjoaa pyykin ihanteellisen jakautumisen rummussa. Jos havaitaan epätasapaino, linkousnopeutta aletaan hallinnoida siten, että täyttö jaetaan tasaisesti rummussa, jolloin tärinä vähenee.</p>   |
|  <p>Äänimerkki: kertoo kuivausjakson päättymisestä, jotta pyykki saadaan ulos ajoissa eikä se rypisty liikaa.</p>   |  <p>Lapsilukko: jotkin mallit on varustettu laitteella, joka lukitsee ohjelman/jakson, jottei sitä voitaisi muuttaa vahingossa.</p>  |
|  <p>Kylmäpesu</p>   |  <p>Viiveajastin: voidaan asettaa siten, että se käynnistää ohjelman sopivaan aikaan tai siten, että voidaan hyödyntää edullisemmat sähkön ajat.</p>   |
|  <p>B: Tuotteen energialuokitus välillä A+++ – D / G, tuotteen perusteella.</p>   |  <p>LED-näyttö: näyttää valitut ohjelmat, toiminnot ja vaihtoehdot sekä ajan ennen jakson loppumista.</p>  |
|  <p>30 cm: Suuri halkaisijaltaan 30-32-33 cm:n täyttöluukku: tekee pyykin täytöstä ja poistosta helpompaa ja nopeampaa, mikä lisää käyttömukavuutta.</p>                              |  <p>Hellävarainen kuivaus: ohjelma, jonka avulla pyykki on helppo silittää.</p>  |
|  <p>Näyttää kuivausrumpuun laitettavan pyykkimäärän kilogrammoina.</p>  |  <p>Tämä toiminto kertoo, kun suodatinten määräaikaishuudistusta tarvitaan. Näin puhdistus muistetaan ja kuivaimen täydellinen toiminta ajan kuluessa taataan. Suodatinten kätevä sijainti tekee huollosta nopeaa ja erittäin yksinkertaista.</p>  |
|  <p>FlexiTime: FlexiTime-toiminnolla käyttäjä voi vähentää valitun jakson aikaa, jolloin joustavuus ja hallinta kasvavat.</p>   |  <p>Intensive: this option intensifies the selected program. Cycle duration and water consumption are reduced by taking into account the type of laundry, while still guaranteeing excellent washing results, even in the case of stains that are difficult to eliminate.</p>  |
|  <p>Ei linkousvaihtoehtoa: tämä vaihtoehto mahdollistaa viimeisen linkousvaiheen poissulkemisen, jolloin vesi tyhjenetään säiliöstä</p>   |  <p>Esipesu: ohjelma, joka on suunniteltu erittäin likaisille vaatteille.</p>  |
|  <p>Puhdistusohjelma: Puhdistusohjelma on luotu ylläpitämään pesu-/kuivauskoneen suorituskykyä. Näytössä näkyy automaattisesti, kun puhdistus on tarpeen.</p>                         |  <p>Puuvilla: Likaantuneille puuvillakankaille</p>   |

-  Käytetään normaalisti likaantuneen kestäväen puuvillan ja pellavan pesuun. Vaikka pesu kestääkkin pidempään kuin kaikissa muissa ohjelmissa, se tarjoaa suuria energian ja veden säästöjä. Todellinen veden lämpötila voi poiketa kerrotusta pesulämpötilasta. Kun koneeseen laitetaan vähemmän pyykkiä (esim. ½ tilavuudesta tai vähemmän), ohjelman aika voi lyhentyä automaattisesti. Tässä tapauksessa energian ja veden kulutus vähenevät lisää, jolloin pesusta tulee ympäristöystävällisempää. Tämä ohjelma on saatavissa malleille, joissa näkyy jäljellä oleva aika.
-  Koneessa olevan veden tyhjentämiseksi.
-  Extra Rinse: Extra Rinse: adds an extra rinse cycle to that already provided in the program chosen, to remove any residual detergent. This function is particularly suitable for those with allergies or skin problems.
-  Yö: tämä on ihanteellinen ohjelma, jos haluaa hyödyntää energiahuipun ulkopuoliset ajat, ja jakso on erittäin hiljainen rummun hitaiden pyörähdysten ansiosta.
-  Pesun päätteeksi jakso keskeytyy ja vesi jää altaaseen
-  Paidat: paitojen tarkka ja lyhyt pesujakso, käytössä hellävarainen linkous helppoa silytystä varten.
-  Keinokuitu: keinokuituvaatteiden (paidat, puserot, keinokuitu-/puuvillasekoitukset jne.). Se pesee hellävaroen, ja sen pesujakso on lyhyempi puuvillaohjelmaan verrattuna. Verhoja ja tylliä varten käytä keinokuitujen 40°C:n ohjelmaa, jonka esipesu- ja rypyttymisenestotoiminnot ovat valittuina. Verkkomainen rakenne aiheuttaa liiallista vaahtoamista, joten pese hunnut/tyllit laittamalla vain vähän pesuainetta pääpesulokeroon. Älä laita pesuainetta esipesulokeroon.
-  Rummun enimmäistilavuus on 7 kg kuivaa pyykkiä.
-  Hieno: Alusvaatteet, neuletuotteet ja luksuskankaat tulee kuivata hienossa jaksossa, jotta niiden käyttöikä piteneisi.
-  Ohjelma on tarkoitettu vaatteille, jotka tulee heti laittaa kaappiin tai päälle.
-  Sekalaiset kankaat: tämä jakso on suunniteltu kevyesti likaiselle, sekä puuvilla- että keinokuitupyykille, ja sitä voidaan käyttää myös kaapissa olleiden vaatteiden virkistämiseen.
-  Supernopea 15 min: tämä ohjelma on suunniteltu pesemään pieniä määriä pyykkiä nopeasti, mikä tekee siitä ihanteellisen kevyesti likaisten vaatteiden pesemiseen.
-  Veden tyhjentämiseksi koriin + linkous
-  Urheilu: Urheilujakso on suunniteltu kevyesti likaantuneiden vaatteiden, kuten urheiluvaatteiden, pesuun. Kyseessä on pikapesu, joka käsittelee kankaita hellävaroen.
-  Villa: tässä erityisesti villalle tai herkille kankaille suunnitellussa ohjelmassa rumpu pyörii hitaasti vaatteiden parasta huolenpitoa varten.