





WDF14C7SSA

EAN-kode	8017709261610
Produktgruppe	Vaskemaskin og tørketrommel
Kommersiell bredde	60 cm
Kommersiell dybde	Standardkapasitet
Installasjon	Frittstående
Vasketype	Frontmatet



Programs

Kontroller	Elektronisk
Grafikk programmer	Tekst EN
Klips for språkvalg	
Språk klipp	
Antall programmer	15
Programmer	

 Bomull 40 °	 Bomull Eco 20 °	 Fintørk
 Finvask	 Mix	 Natte
 normal tørking	 Rask vask 15 min	 Ren
 Skjorter	 Skyll + sentrifugering	 Sport
 Syntetisk	 Tømme + sentrifugere	 Ull

Vaske temperatur

Avkjøle	30°C	40°C
60°C	75°C	90 °C

Spesialprogrammer

 Business	 UII	 Mix Kombinasjon
 Hurtigvask 15 min	 Sport	









Spesialprogram for fjerning av lo Woolmark kode Ja
 Display

Resttidsvisualisering Forsinket start programmert programindikator

Innstilling av sentrifugering Temperaturregulering

Type display 

Knapper/funksjoner

 Forsinkelsestimer	 FlexiTime	 Forvask
 Ekstra skylling	 Uten sentrifugering	 Uten skylling
 Strykefritt	 Intensiv	 Kaldvask
 Tørking		

Programindikator (lampe) På display
 Indikator for programslett 

Tekniske egenskaper



Effektivt forbruk		Automatisk variabel mating	Ja
Type motor	Standard	Skumbeskyttelsessystem	Ja
Elektronisk kontroll	Ja	Lastbalanseringssystem	Automatisk
Programvrider	Ja	Lettligjengelig filter	Ja
Sentrifugeringsvalg på display/LED	600/ 800/ 1000/ 1200/ 1400/ Nei	Life Plus-motstand	
Display/LED for temperaturregulering	Ja	Barnelås (funksjonssperre)	Ja
Polypropylenbeholder	Ja	Overløpssystem	Ja
Trommel	Rustfritt stål	Autovask	Ja
Kapasitet trommel	54 l	Vanntilførsel	Enkelt, kald
Flytende vaskemiddel som tilbehør	Ja	Inkl. tilbehør	
Diameter dør	30 cm	Døren kan monteres på høyre eller venstre side med justerbare hengsler	
Dørens åpning	180°		

Kapasitets-/energetikett









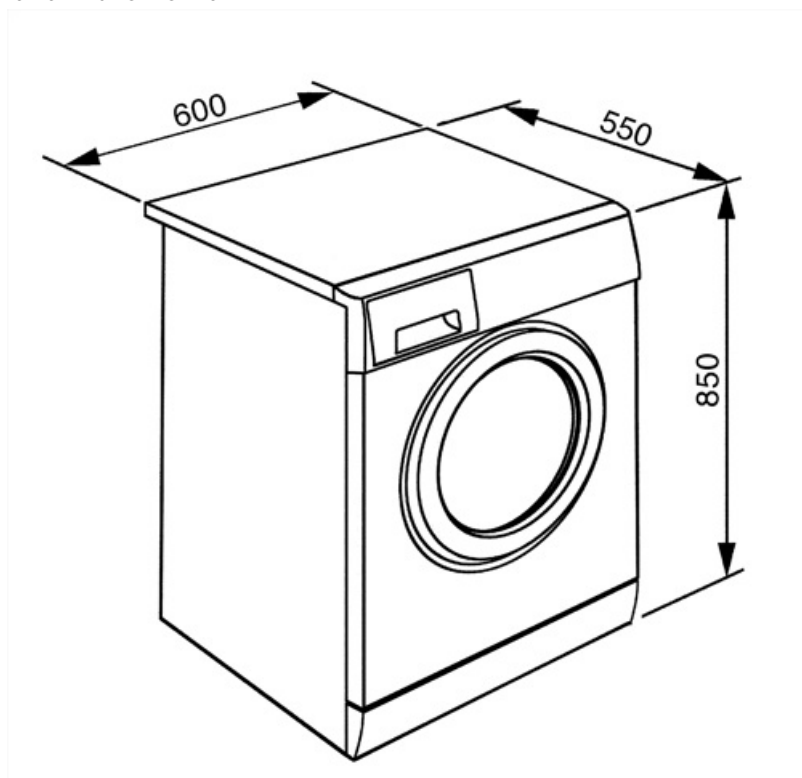













Vaskekapasitet	7 kg	Energiforbruk (vask - vask + tørk)	5.6 kWh
Tørkekapasitet	4 kg	Vannforbruk (vasking) pr syklus	49 l
Maks sentrifugehastighet	1400 giri/min	Vannforbruk (vask - vask + tørk)	89 l
Energi effektivitetsklasse	B	Varighet, normalprogram	420 min.
Vaskeeffekt	A	Energi årlig forbruk (vasking + tørking)	260 kWh
Klasse	BA	Energi årlig forbruk (vasking + tørking)	1120 kWh
Støynivå vask	59 dB(A) re 1 pW	Årlig energiforbruk (vaskemaskin)	9800 l
Støynivå tørketrommel	75 dB(A) re 1 pW	Energi årlig forbruk (vasking + tørking)	17800 l
Støynivå tørking	61 dB(A) re 1 pW	Restfuktighetsprosent (%)	50 %
Energiforbruk - bomull 60° - bare vask	1.3 kWh		

Ytelse / Energimerking - Reg. 2019

Leverandørens navn eller varemerke **SMEG**



Symbols glossary

	Easy Iron: Dette er et ekstravalg som kan velges for å sikre at den ferdige klesvasken har mindre krøller for å gjøre strykningen lettere.		Variabel last: På alle vaskemaskinmodeller finnes et variabel lastesystem, hvor maskinen automatisk skiller vaskesyklus og driftstid avhengig av mengde og type klesvask som er blitt fylt på, noe som gir en betydelig besparelse av vann og energi, opptil 30% sammenlignet med versjoner med fast last.
	Selvrensesystem: Selvrensende system unngår at det hoper seg opp lo og urenheter inne i kondenseringssystemet, og sikrer maksimal maskinpålitelighet		Automatisk lastebalansering: Gir en ideell fordeling av klesvask i trommelen. Hvis det oppdages ubalanser vil rotasjonshastigheten bli kontrollert på en måte slik at klesvasken fordeles i trommelen og derfor reduserer vibrasjonen.
	Akustisk signal: Informerer om enden av tørkesyklusen, slik at klærne kan fjernes i tide til å unngå krøller.		Barnesikring: Noen modeller er utstyrt med en innretning som låser programmet/syklusen slik at den ikke kan endres ved uhell.
	Kaldvask		Forsinkelsetid: Kan stilles inn for å kjøre programmet ved en passende tid eller dra nytte av perioder med lave strømpriser.
	B: Produktets energimerking, målt fra A+++ til D/G avhengig av produktfamilie.		LED-display: For å vise programmer, funksjoner og valg som er blitt gjort, samt tid som gjenstår før endt syklus.
	30 cm: Stor lasteluke på 30-32-33 cm diameter, gjør lasting/tømming enklere og raskere med maksimal brukskomfort.		Skånsom tørking: Program utviklet for å gjøre klesvasken klar for enkel strykning.
	Denne viser mengden klesvask som kan lastes i tørketrommelen oppgitt i KG.		Dette valget varsler når regelmessig rens av filter trengs, slik at man unngå glemme det og garantere perfekt funksjon i tørkeren over tid. Den bekvemme posisjonen til filterne gjør vedlikehold raskt og svært enkelt.
	FlexiTime: FlexiTime-valget gjør det mulig for brukeren å redusere tidsbruken til den valgte syklusen, noe som gir ekstra fleksibilitet og kontroll.		Intensive: this option intensifies the selected program. Cycle duration and water consumption are reduced by taking into account the type of laundry, while still guaranteeing excellent washing results, even in the case of stains that are difficult to eliminate.
	Ingen spinn: Dette valget gjør det mulig å ekskludere den siste spinnefasen og tappe vannet fra tanken		Forvask: Program utviklet for svært skitne klær.
	Rengjøringsprogram: Et rengjøringsprogram er blitt utviklet for å opprettholde ytelsen til vask-/tørkemaskinene. Displayet viser automatisk når rengjøringen er ferdig.		Bomull: For skittent tøy i bomull.



Bruk til hverdagsvask av normalt skittent tøy, holdbar bomull og lin. Selv om de vaskes lenger enn alle andre programmer, gir det fortsatt høy energi- og vannbesparelse. Faktisk vanntemperatur kan avvike fra den oppgitte vasketemperatureren. Når du fyller maskinen med mindre klesvask (f.eks. ½ kapasitet eller mindre) vil programtiden automatisk kunne bli kortere. Energi- og vannforbruket vil da redusere ytterligere, noe som gir en svært økonomisk vask. Dette programmet er tilgjengelig på modeller med resttidsindikator.



For å tappe vann fra maskin.



Ekstra skylting: Ekstra skylting: Legger til en ekstra skyllesyklus i programmet, for slik å fjerne alle rester etter vaskemiddel. Denne funksjonen er særlig egnet for de som har allergier eller hudproblemer.



Natt: Et ideelt program for de som vil dra fordel av perioder hvor strømmen koster lite. Denne syklusen er spesielt stillegående grunnet den langsomme rotasjonen til trommelen.



Når oppvasken er ferdig vil syklusen blokkeres med vannet i fatet



Skjorter: En syklus for kortvarig vask av skjorter, med en delikat sentrifuge for enkel stryking.



Syntetisk: For å vaske syntetiske klær (skjorter, bluser, syntetisk / blandet bomull osv.). Bruker en mer skånsom metode og har en kortere vaskesyklus sammenlignet med Bomullsprogrammene. For gardiner og slør bør man bruke Syntetisk 40°C med forvask og antikrøllfunksjon valgt. Siden deres finmaskede struktur fører til mer skum, bør man vaske slør og lignende tøy med mindre mengde vaskemiddel i vaskemiddelskuffen. Ikke ha vaskemiddel i forvaskbeholderen.



Trommel har maksimal kapasitet på 7 kg tørr klesvask.



Delikat: Klær som undertøy, strikkevarer og luksusartikler burde tørkes på delikat syklus slik at de varer så lenge som mulig.



Program utviklet for klær som må lagres eller brukes umiddelbart.



Blandet tøy: Denne syklusen er utviklet for moderat skittent tøy med en blanding av bomull og syntetisk, eller til å friske opp klær som ikke har vært brukt på en stund.



Superhurtig 15 min.: Et program utviklet for hurtigvask av små mengder klær, ideelt for vasking av moderat skittent



For å tappe vann ned i kurven + sentrifuge



Gym: Gymsyklusen er utviklet for vask av moderat skittent tøy, f.eks. sportsklær, og er en hurtigvask som også er skånsom mot tøyet.



Ull: Dette programmet for ull eller delikat tøy bruker langsommere trommelrotasjoner for å sikre den beste klespleie.