

WDF14C7SSA

EAN Code	8017709261610
Categoria	Máquina de lavar e secar roupa
Largura	60 cm
Profundidade comercial	standard
Instalação	De livre instalação
Tipo de carga	Carga frontal



Programas

Comandos

Gráfico dos programas

Etiquetas com os programas em várias línguas para adaptar no painel

Etiquetas com os programas em várias línguas para adaptar no painel















Nº de programas

Comandos eletrónicos

Informações em EN

15

Programas

 Algodão	 Algodão ECO	 Camisas
 Delicada	 Enxaguar+centrifugar	 Escoar+centrifugar
 Lãs	 Limpeza	 Mista
 Noturno	 Rápido 15 min	 Secagem delicada
 Secagem normal	 Sintéticos	 Sport

Temperaturas de lavagem

Frio	30° C	40° C
60° C	75° C	90° C

Programas especiais



Camisas especial



Lãs



Mista



Rápido 15 min



Sport

Programa especial de limpeza das condutas Sim

Programa de lavagem aprovado pela The Woolmark Company Display

Visualização do tempo para finalizar

o programa

Programação de início diferido

Indicação da fase do programa

Regulação da centrifugação

Regulação da temperatura

Tipo de display



Opções



Início diferido



FlexiTime



Pré-lavagem



Enxaguamento extra



Sem centrifugar



Paragem em enxaguar



Antivincos



Intensivo



Lavar a frio



Secagem

Luz indicadora da fase do programa

No display

Luz indicadora fim do programa



Especificações técnicas



Consumo efetivo		Carga variável automática	Sim
Tipo de motor	Standard	Sistema antiespuma	Sim
Funcionamento por controlo eletrónico	Sim	Sistema de autoequilíbrio da carga	Automático
Comando de seleção de programas	Sim	Filtro de fácil acesso	Sim
Centrifugação (rpm.)	600/ 800/ 1000/ 1200/ 1400/ Não	Resistência LifePlus	
Seleção da temperatura no display/LED	Sim	Bloqueio de segurança das crianças	Bloqueio de controlo
Cuba em polipropileno	Sim	Sistema segurança antitransbordo	Sim
Tambor	Tambor em aço inox	Sistema Autolimpeza	Sim
Capacidade do tambor	54 l	Alimentação de água	Admissão de água fria
Acessório para detergente líquido	Sim	Acessórios incluídos	
Diâmetro da porta	30 cm		

Abertura da porta 180°

O painel da porta pode ser fixo à esquerda ou à direita com dobradiças ajustáveis

Performance / Etiqueta energética









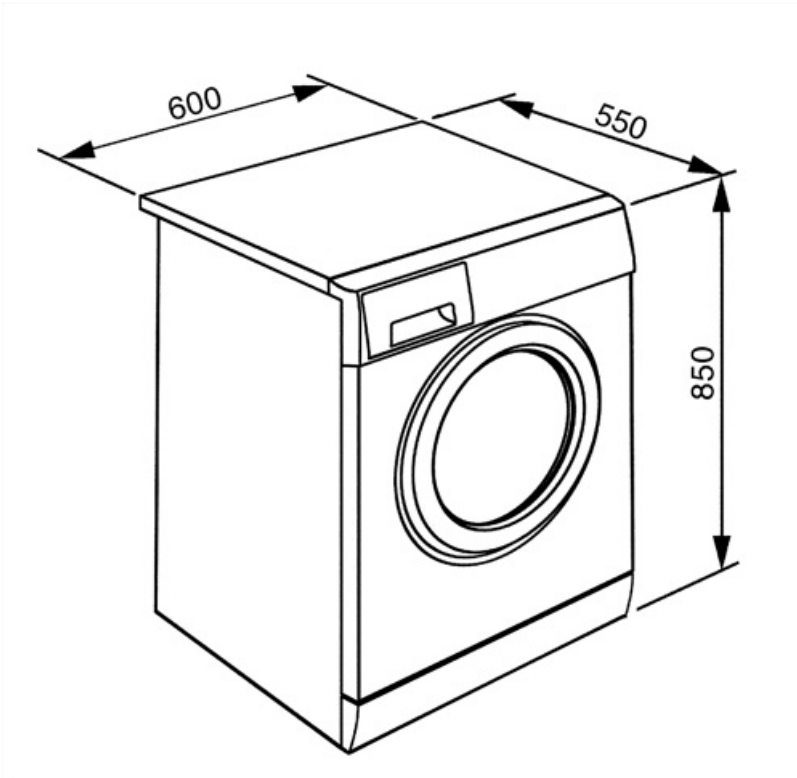











Capacidade de carga na lavagem	7 kg	Consumo de energia (lavagem + secagem)	5,6 kWh
Capacidade de secagem	4 kg	Consumo de água (lavagem) por ciclo	49 l
Velocidade máxima de centrifugação	1400 giri/min	Consumo de água (lavagem + secagem) por ciclo	89 l
Classe energética	B	Duração do programa normativo	420 min.
Classe de eficiência da lavagem	A	Consumo total anual de energia (lavagem)	260 kWh
Classe energética	BA	Consumo total anual de energia (lavagem + secagem)	1120 kWh
Nível de ruído na lavagem	59 dB(A) re 1 pW	Consumo anual de água (lavagem)	9800 l
Nível de ruído na centrifugação	75 dB(A) re 1 pW	Consumo anual de água (lavagem + secagem)	17800 l
Nível de ruído na secagem	61 dB(A) re 1 pW	Grau de humidade residual (%)	50 %
Consumo de energia - Algodão 60°C - Apenas lavagem	1,3 kWh		

















Performance / Etiqueta energética

Nome do fornecedor ou marca registrada: SMEG



Symbols glossary

-  **Antirugas:** Programa que ajuda a evitar a formação de vincos na roupa. Ideal para proteger as peças de vestuário mais delicadas, e tornar o engomar mais fácil.
-  **Sistema de limpeza automática:** evita a formação de impurezas no interior do sistema de condensação, garantindo a máxima confiabilidade.
-  **Sinal acústico:** informa sobre o final do ciclo de secagem, para poder retirar a roupa evitando vincos excessivos.
-  **A frio:** lavagem com água à temperatura ambiente.
-  **Display LED:** Para visualizar os programas, funções e opções selecionadas e o tempo para o fim do programa.
-  **Classe de eficiência energética do produto** declarada na etiqueta energética e na ficha do produto e em conformidade com os regulamentos UE.
-  **Identifica a quantidade máxima de roupa,** em quilogramas, que pode ser inserida na máquina de secar roupa.
-  **A função FlexiTime** permite ao utilizador reduzir o tempo do ciclo selecionado, para um maior controlo e flexibilidade.
-  **Exclusão de centrifugação:** opção para excluir o programa de centrifugação, sempre que pretenda que a roupa saia muito molhada ou quando é muito delicada.
-  **Carga variável automática:** Todas as máquinas de lavar roupa apresentam o sistema de carga variável automático que avalia eletronicamente o ciclo de lavagem e a temperatura ideal para a quantidade e o tipo de roupa que indicámos ter colocado na máquina. Esta tecnologia permite poupar até 30% de água e energia em comparação com sistemas de carga fixa.
-  **Sistema automático de ajuste de carga:** garante que a roupa seja distribuída uniformemente dentro do tambor. Se o sistema deteta um desequilíbrio, ajusta automaticamente a velocidade de centrifugação para redistribuir a roupa, reduzindo vibrações durante o ciclo de centrifugação.
-  **Bloqueio de comandos:** opção que permite bloquear os comandos. Muito útil para proteger as crianças.
-  **Temporizador** para definir o tempo de cozedura. A zona desliga automaticamente após percorrido o tempo pré-definido e emite um sinal acústico para aviso.
-  **Identifica o diâmetro do óculo da porta.**
-  **Secagem delicada:** programa concebido para preparar a roupa para um engomar fácil.
-  **Esta opção informa quando é necessário a limpeza periódica dos filtros,** para garantir o perfeito funcionamento da máquina ao longo do tempo e com os menores consumos. A localização acessível dos filtros torna a manutenção rápida e simples.
-  **Intensivo:** esta opção melhora o programa selecionado. A duração do ciclo e o consumo de água é reduzido tendo em conta o tipo de roupa, no entanto garante excelentes resultados de lavagem, mesmo em caso de manchas difíceis de remover.
-  **Pré-lavagem:** programa adequado para roupas muito sujas. Depois deverá submeter-se a roupa a outro programa de lavagem.

-  Programa de limpeza (Clean): serve para limpar periodicamente o circuito de secagem e eliminar possíveis depósitos de algodão. A limpeza da máquina permite aumentar a performance e reduzir os consumos.
-  Algodão Eco: para lavar roupas de algodão e linho. Este programa é mais longo que o normal mas permite beneficiar de menores consumos de água e energia.
-  Escoar: opção para escoar a água do tambor.
-  Enxaguar extra: adiciona um ciclo de enxaguamento extra ao já fornecido no programa escolhido, para remover qualquer detergente residual. Esta função é particularmente adequada para pessoas com alergias.
-  Noturno: a rotação mais lenta do tambor e os ciclos de lavagem longos significam que o programa é extra silencioso.
-  Adiar enxaguamento. após a lavagem, o ciclo para com a água no tanque. O enxaguamento é feito mais tarde.
-  Camisas: programa especificamente concebido para lavar camisas e blusas com o máximo cuidado, minimizando vincos para facilitar o engomar.
-  Sintéticos: símbolo usado para os programas para lavar roupa sintética. Lava de forma suave e é mais curto que o programa para algodão.
-  Carga máxima de roupa , em quilogramas, suportada pelo tambor da máquina.
-  Algodão: para roupas de algodão.
-  Delicado: programa ideal para roupas delicadas e sedas, que exigem uma atenção especial na lavagem. A água está à temperatura ambiente e o tambor gira muito lentamente para minimizar o impacto na roupa.
-  Secagem: programa para secar a roupa para que fique pronta a arrumar ou a engomar.
-  Mista: programa para roupas pouco sujas, misturando algodão e sintéticos, ou pode ser usado apenas para refrescar roupa que estava guardada.
-  Super rápido 15 min: programa para lavar pequenas quantidades de roupa, pouco sujas em 15 minutos.
-  Enxaguar e centrifugar: para passar à fase de enxaguamento e centrifugação da roupa.
-  Roupa desporto: lava suavemente a roupa desportiva, que é exposta a lavagens frequentes, de forma rápida e minuciosa.
-  Lãs: programa para lã ou tecidos delicados usa rotações mais lentas do tambor para garantir o máximo cuidado.