















WDF14C7SSA

EAN-kod	8017709261610
Produktgrupp	Tvättmaskin och torktumlare
Bredd	60 cm
Djup	Standardvolym
Installation	Fristående
Typ av matning	Frontmatad



Program

Kommandon	Elektroniska
Grafik program	Text EN
Clip för språkval	
Languages clip	
Antal program	15
Program	

 Bomull	 Bomull ECO	 Blandad
 Fintvätt	 Nattprogram	 Normal torkning
 Ren	 Skjortor	 Sköljning + centrifug
 Skontorkning	 Snabbtvätt 15 min	 Sport
 Syntet	 Tömning + centrifugering	 Ylle

Tvätttemperaturer

Kall	30 °C	40 °C
60°C	75 °C	90°C

Specialprogram

 Skjortor	 Ylle	 Blandad
 Snabbtvätt 15 min	 Sport	

Specialprogram för rengöring av ledningar Ja

Woolmark kod

Display











Resttidsindikering Fördröjd start Programindikator

Inställning av centrifugering inställning av temperatur

Typ av display



Knappar/alternativ

 Fördröjd start	 FlexiTime	 Förtvätt
 Extra sköljning	 Utan centrifugering	 Utan sköljning
 Strykfritt	 Intensiv	 Kalltvätt
 Torkning		

Programindikator

Indikator för programslut

På display



Teknisk specifikation



Effektiv konsumtion

Typ av motor Standard

Elektroniska kontroller Ja

Vred för programval Ja

Display för inställning av centrifugering 600/ 800/ 1000/ 1200/ 1400/ Nej

Display för temperatur Ja

Vask i polypropylen Ja

Korg Rostfritt stål

Trummans volym 54 l

Flytande vättmedel som tillbehör Ja

Dörrens diameter 30 cm

Öppning av dörr 180°

Automatisk variabel matning Ja

Skumskydd Ja

Lastbalansering Automatisk

Lättillgängligt filter Ja

Life Plus Resistance

Barnspärr Inställningsspärr

Överflödesskydd Ja

Överflödesskydd Ja

Vattentillförsel Enkel, kall

Medföljande tillbehör

Omhängningsbar dörr

Kapacitet/energietikett









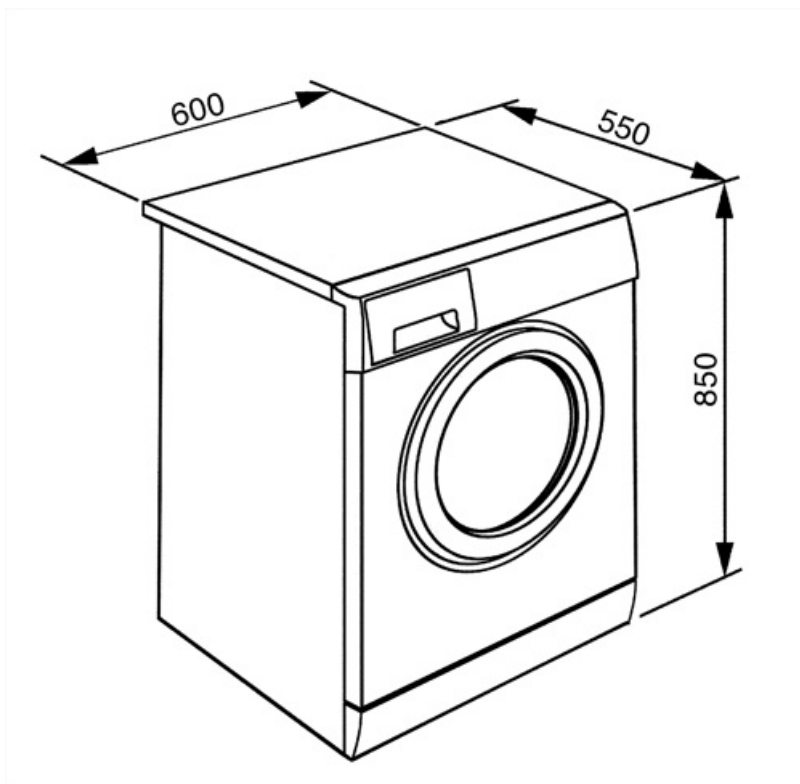













Volym tvätt	7 kg	Energiförbrukning (tvätt - tvätt + torkning)	5.6 KWh
Torkvolym	4 kg	Vattenförbrukning per cykel (tvätt)	49 l
Maximal centrifugeringshastighet	1400 giri/min	Vattenförbrukning (tvätt - tvätt + torkning)	89 l
Energiklass	B	Tidsåtgång norm program	420 min.
Energimärkning tvätt	A	Årlig energiförbrukning (tvätt)	260 KWh
Klass	BA	Årlig energiförbrukning (tvätt+tork)	1120 KWh
Luftburet akutstiskt buller räknat i dB(A) re 1 pW tvätt	59 dB(A) re 1 pW	Årlig vattenförbrukning (tvätt)	9800 l
Ljudnivå centrifugering	75 dB(A) re 1 pW	Årlig vattenförbrukning (tvätt+tork)	17800 l
Luftburet akutstiskt buller räknat i dB(A) re 1 pW tork	61 dB(A) re 1 pW	Restfuktighet (%)	50 %
Energiförbrukning - Bomull 60° - endast tvätt	1.3 KWh		

Prestanda/Energimärkning – Reg. 2019

Leverantörens namn eller varumärke **SMEG**



Symbols glossary

	Easy Iron: detta är ett alternativ kan väljas för att säkerställa att den färdiga tvätten har mindre veck för att underlätta strykningen.		Variabel belastning: I alla modeller av tvättmaskiner finns systemet med variabel belastning, enligt vilken maskinen automatiskt diversifierar tvättcykeln och drifttiden beroende på mängden och typen av tvätt, vilket möjliggör en betydande besparing av vatten och energi, upp till 30% jämfört med versioner med fast belastning.
	Autocleaning-system: Autocleaning-systemet undviker att det bildas ludd och föroreningar i kondenssystemet vilket garanterar maximal tillförlitlighet hos maskinen		Automatisk belastningsbalansering: ger en perfekt fördelning av tvätt i trumman. Om obalans registreras börjar rotationshastigheten kontrolleras så att tvätten fördelas jämnt i trumman och därmed minskar vibrationen.
	Akustisk signal: informerar om slutet av torkcykeln.		Barnlås: vissa modeller är utrustade med en anordning för att låsa programmet / cykeln så att det inte kan ändras av misstag.
	Tvätt i kallt vatten		Fördröjningstimer: kan ställas in för att köra programmet vid en lämplig tidpunkt eller för att dra nytta av energiperioder.
	Produktens energimärkning, mätt från A +++ till D / G beroende på produktkategori.		LCD-display: för att optimera prestanda och förenkla användningen av apparaten.
	30 cm: Stor lucka med en diameter på 30-32-33 cm, gör lastning och tömning av tvätt enklare och snabbare med maximal användarvänlighet.		Mild torkning: program som är utformat för att göra tvätten klar för enkel strykning.
	Detta visar mängden tvätt som kan torkas in i torktumlar i KG.		Detta alternativ rekommenderar när det krävs rengöring av filtren för att garantera att torken fungerar perfekt över tid. Filternas bekväma placering gör underhållet snabbt och extremt enkelt.
	FlexiTime: FlexiTime-alternativet gör det möjligt för användaren att minska tiden för den valda cykeln, vilket ger extra flexibilitet och kontroll.		Intensiv: detta alternativ intensifierar det valda programmet. Eftersom maskinen tar hänsyn till typen av tvätt så minskar cykelns varaktighet och vattenförbrukning samtidigt som utmärkta tvättresultat garanteras, även i fall med fläckar som är svåra att avlägsna.
	Ingen centrifugering: med det här alternativet är det möjligt att utesluta den sista centrifugeringsfasen och tömma ut vattnet ur maskinen		Förtvätt: program utformat för att tvätta mycket smutsiga plagg.
	Rengöringsprogram: Ett rengöringsprogram har skapats i syfte att bevara den kombinerade tvättmaskinen/torktumlarens prestanda. Displayen visar automatiskt när rengöring krävs.		Bomull: För smutsiga bomullstyger



Använd det för att tvätta din normalt nedsmutsade, tåliga bomulls- och linn tvätt. Även om tvätttiden är längre än i alla andra program så erbjuder det höga energi- och vattenbesparingar. Den faktiska vattentemperaturen kan skilja sig från den angivna tvätttemperaturen. När maskinen laddas med en mindre mängd tvätt (t.ex. ½ kapaciteten eller mindre) så kan programtiden minska automatiskt. På så sätt kommer energi- och vattenförbrukningen att sjunka vilket ger en mer ekonomisk tvätt. Detta program är tillgängligt i modeller med en indikator för återstående tid.



För tömning av vattnet i maskinen.



Extra sköljning: Extra sköljning: lägger till en extra sköljcykel utöver den som redan ingår i det valda programmet, i syfte att avlägsna alla tvättmedelsrester. Den här funktionen passar särskilt bra för personer med allergier eller hudproblem.



Natt: det här programmet är perfekt för dem som vill dra nytta av låglastperioder. Denna cykel är extra tyst på grund av långsammare rotation av trumman.



När tvättcykeln är avslutad blockeras maskinen med vatten i trumman



Skjortor: en cykel som tvättar skjortor på kort tid med största försiktighet och som använder en varsam centrifugering för enkel strykning.



Syntet: för tvätt av dina syntetplagg (skjortor, blusar, blandmaterial med syntet/bomull o.s.v.). Det tvättar skonsammare och har en kortare tvättcykel jämfört med bomullsprogrammet. Använd programmet Syntet 40 °C för gardiner och tyll och välj förtvätts- och antiskrynkelfunktionerna. Eftersom nätstrukturen i gardiner och tyll orsakar överdriven skumbildning så ska en liten mängd tvättmedel användas i facket för huvudtvätt. Håll inte i tvättmedel i förtvättsfacket.



Trumman har en maximal kapacitet på 7 kg torr tvätt.



Fin: Kläder som underkläder, strumpbyxor och plagg i lyxiga material bör torkas i fintvättscykeln så att plagget håller längre.



Program utformat för kläder som ska placeras i garderoben eller användas direkt.



Blandade tyger: den här cykeln är utformad för blandad tvätt i bomull och syntet, som inte är så smutsig. Den kan även användas för att fräscha upp plagg som inte används så ofta.



Supersnabbt 15 min: ett program som är utformat för att tvätta små mängder tvätt snabbt. Idealiskt för plagg som inte är så smutsiga.



För att tömma ut vattnet ur trumman + centrifugering



Gym: Gym är en cykel som är utformad för att tvätta plagg som inte är så smutsiga, t.ex. idrottskläder. Detta är en snabb tvätt som även är skonsam mot materialen.



Ylle: i det här programmet för ylle eller ömtåliga material roterar trumman långsammare för att garantera att kläderna behandlas med yttersta försiktighet.