

WDFS14C7

EAN-kode	8017709232306
Produktfamilie	Vaske-tørremaskine
Kommerciel bredde	60 cm
Kommerciel dybde	Standardkapacitet
Fyldningstype	Forside



Programmer

Betjenerer	Elektronisk
Programgrafik	Skrevet på EN
Sprog klip	
Antal programmer	15
Programmer	

 Bomuld	 Bomuld ØKO	 Mix Blandet
 Finvask	 Finvask tørring	 Hurtig vask 15 min
 Nat	 Normal tørring	 Ren
 Skjorter	 Skyl + Centrifugering	 Sport
 Syntetisk	 Tømning + Centrifugering	 Uld

Vasketemperatur

Køl	30 °C	40 °C
60 °C	75 °C	90 °C

Specialprogrammer

 Uld	 Mix Blandet	 Hurtig
--	--	--

Særligt rensprogram til fjernelse af restfnug Ja
Woolmark-kode

Display

Visning af resterende tid

forsinket start

Indikator for anbefalet mængde

visning af programstatus

Displaytype



Knapper/valgmuligheder



Forsinkelsestimer



Forvask



Ekstra skylning



Ingen centrifugering



Antikrøl (nem strygning)



Hurtig



Intensiv



Koldvask



Tørring

Visning af programstatus (lys)

På display

Angivelse af programslut (lys)

På display

Tekniske egenskaber



Effektivt forbrug

Motortype Standard

Elektronisk styring Ja

Knap til programvalg Ja

Knap til temperaturvalg

Valg af centrifugering på display/led Ingen centrifugering/ 600/ 800/ 1000/ 1200/ 1400

Display/LED til temperaturregulering Ja

Polypropylenbeholder Ja

Tromle Rustfrit stål

Tromlekapacitet 54 l

Flydende vaskemiddel som tilbehør Ja

Lågediameter 30 cm

Lågeåbning 180°

Automatisk variabel mængde Ja

Skumdæmpersystem Ja

Automatisk fordelingssystem Automatisk

Filter med let adgang Ja

Børnesikring (funktionslås) Ja

Vandsikringssystem Ja

Selvrensende system Ja

Aquastop system Total

Vandtilførsel Enkelt, kold

Medfølgende tilbehør

Møblets låge kan monteres på højre eller venstre side med justerbare hængsler

Ydeevne/energimærke



Vaskekapacitet 7 kg

Tørrekapacitet 4 kg

Maks. centrifugeringshastighed 1400 giri/min

Energieffektivitetsklasse B

Klasse for effektivitet af vask A

vask

Strømforbrug (vask - vask + tørring) 5.6 kWh

Vandforbrug (vask) per cyklus 49 l

Vandforbrug (vask - vask + tørring) 89 l







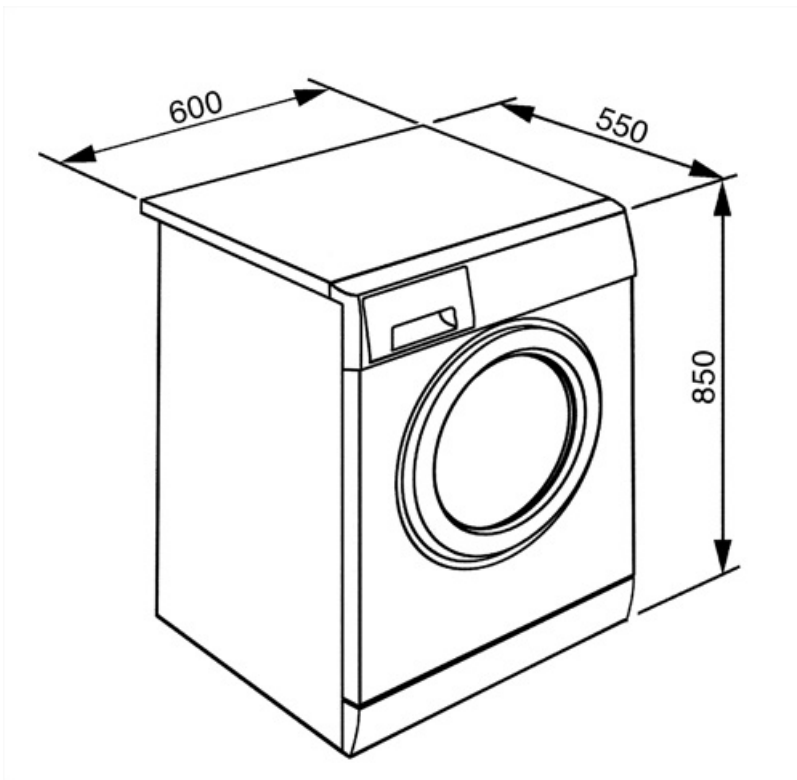

Energinormering	BA	Varighed af normalprogram	420 min.
Støjniveau under vask	59 dB(A) re 1 pW	Årligt energiforbrug (vask)	260 kWh
Støjniveau centrifugering	75 dB(A) re 1 pW	Årligt energiforbrug (vask+tørring)	1120 kWh
Støjniveau tørring	61 dB(A) re 1 pW	Årligt vandforbrug (vask)	9800 l
Strømforbrug - bomuld 60° - kun vask	1.3 kWh	Årligt vandforbrug (vask+tørring)	17800 l
		Restfugtighed i procent (%)	55 %

















Ydeevne / Energimærke - Reg. 2019

Leverandørens navn eller varemærke SMEG



Symbols glossary

-  **Total Acquastop:** De fleste Smeg opvaskemaskinmodeller er udstyret med Acquastop Totale, som gør det muligt at undgå oversvømmelser som følge af vandlækage. Systemet består af en flydesensor anbragt under det indvendige kammer i en opvaskemaskine, som blokerer vandforsyningen inde i apparatet i tilfælde af vandlækage i den nederste bakke. En ekstra elektromagnetisk ventil på vandtilførselsslagen blokerer også automatisk vandforsyningen, hvis der registreres vandlækage i slagen. Til vasketøj: Total aquastop, produktet er bygget med 3 niveauer af anti-oversvømmelsesenheder for at sikre beskyttelse mod vandlækage. Til vasketøj: Total aquastop, produktet er bygget med 3 niveauer af anti-oversvømmelsesenheder for at sikre beskyttelse mod vandlækage.
-  **Variabel belastning:** I alle modeller af vaskemaskiner findes systemet med variabel belastning, ifølge hvilken maskinen automatisk diversificerer vaskecyklus og driftstid afhængigt af den indførte mængde og type vasketøj, hvilket giver en betydelig besparelse på vand og energikraft, op til 30% sammenlignet med versioner med fast belastning.
-  **Automatisk lastningsafbalancering:** giver en ideel fordeling af vasketøj i tromlen. I tilfælde af at der konstateres en ubalance, begynder rotationshastigheden at blive kontrolleret på en sådan måde, at vasketøjet fordeles jævnt i tromlen og dermed reducerer vibrationer.
-  **Koldvask**
-  **B:** Produktets energiklassificering målt fra A +++ til D / G afhængigt af produktfamilien.
-  **30 cm:** Stor påfyldningsluger med en diameter på 30-32-33 cm gør det lettere og hurtigere at ifylde og tømme tøj med maksimal brugervenlighed.
-  Dette viser mængden af vasketøj, der kan puttes i tørretumbleren i KG.
-  **Easy Iron:** dette er en valgmulighed, der kan vælges for at sikre at det færdige vasketøj efterlades med mindre folder for at gøre det lettere at stryge.
-  **Autorens-system:** Autorens-systemet undgår dannelse af fnug og urenheder inde i kondenssystemet, hvilket sikrer maksimal pålidelighed af maskinen
-  **Børnesikring:** nogle modeller er udstyret med en enhed til at låse programmet / cyklussen, så det ikke på uheldigvis kan ændres.
-  **Forsinkelsestimer:** kan indstilles til at køre programmet på et bekvemt tidspunkt eller for at udnytte energiperioder uden for peak perioder.
-  **LED-display:** for at vise programmer, valgte funktioner og valgmuligheder og tid til slutningen af cyklussen.
-  **Blid tørring:** program designet til at gøre vasketøjet klar til nem stryging.
-  Denne valgmulighed adviserer om når der er behov for periodisk rengøring af filtrene for at undgå glemsomhed og dermed garantere, at tørretumbleren fungerer perfekt over tid. Filtrenes bekvemme placering gør vedligeholdelsen hurtig og ekstrem enkel.

- | | | | |
|--|---|---|--|
|  | Intensive: this option intensifies the selected program. Cycle duration and water consumption are reduced by taking into account the type of laundry, while still guaranteeing excellent washing results, even in the case of stains that are difficult to eliminate. |  | Ingen centrifugeringsmulighed: denne valgmulighed gør det muligt at ekskludere den sidste centrifugering ved at dræne vandet fra tanken |
|  | Forvask: program designet til meget snavset tøj. |  | Renseprogram: Et renseprogram er oprettet for at opretholde ydeevnen til vaskemaskiner / tørretumblere. Displayet vises automatisk, når rengøring er påkrævet. |
|  | Bomuld: Til snavsede materialer i bomuld |  | Brug til at vaske dit normalt snavsede, slidstærke bomulds- og linnedvasketøj. Selvom det vasker længere end alle andre programmer, giver det høje energi- og vandbesparelser. Den faktiske vandtemperatur kan afvige fra den angivne vasketemperatur. Når du fylder maskinen med mindre vasketøj (f.eks. ½ kapacitet eller mindre), kan programtiden automatisk blive kortere. I dette tilfælde vil energi- og vandforbruget falde mere, hvilket giver en mere økonomisk vask. Dette program er tilgængeligt i modellerne med indikatoren for resterende tid. |
|  | Skåneprogram: Tøj som undertøj, strømpebukser og luksusmaterialer bør tørres på den sarte cyklus for at hjælpe med at forlænge tøjets levetid. |  | Til at dræne vandet fra maskinen. |
|  | Program designet til tøj, der skal opbevares eller bruges med det samme. |  | Ekstra skyl: Ekstra skyl: tilføjer en ekstra skylning til den, der allerede er angivet i det valgte program, for at fjerne eventuelt resterende vaskemiddel. Denne funktion er især velegnet til dem med allergi eller hudproblemer. |
|  | Blandede materialer: denne cyklus er designet til let snavset tøj i en blanding af bomuld og syntetiske materialer eller kan bare bruges til at opfriske oplagrede genstande. |  | Nat: et ideelt program for dem, der ønsker at drage fordel af energiperioder uden for peak-perioden. Denne cyklus er særlig stille på grund af langsommere rotation af tromlen. |
|  | Superhurtig 15 min: et program designet til at vaske små mængder vasketøj hurtigt, ideel til vask af let snavset tøj. |  | Superhurtig: et program designet til at vaske små mængder vasketøj hurtigt, ideel til vask af let snavset tøj. |
|  | For at dræne vandet i kurven + centrifugering |  | Skjorter: en cyklus til vask af skjorter på kort tid med den største omhu ved hjælp af en rolig centrifugering til nem stryging. |



Gym: Gym, en cyklus designet til vask af let snavset tøj, dvs. sportsbeklædning, dette er en hurtig vask, som også er blid over for materialer.



Syntetisk: til vask af dit syntetiske tøj (skjorter, bluser, syntetiske/bomuldsblandinger osv.). Vasker blidt og har en kortere vaskecyklus sammenlignet med programmet Bomuld. Til gardiner og tyl skal du bruge programmet Syntetisk 40°C med forvask og antitrølningsfunktioner valgt. Da deres maskerede tekstur forårsager overdreven skumdannelse, skal du vaske slørene / tyllen ved at lægge en lille mængde vaskemiddel i hovedvaskerummet. Put ikke vaskepulver i forvaskkammeret.



Uld: dette program til uld eller sarte materialer bruger tromlen langsommere for at sikre den største pleje for tøj.



Mulighed, der gør det muligt at reducere tiderne for det valgte program.



Tromlen har en maksimal kapacitet på 7 kg tørt tøj.