















WDFS14C7

Código EAN	8017709232306
Familia	Lava-secadora
Ancho comercial	60 cm
Profundidad comercial	Capacidad Estandard
Tipo de carga	Frontal



Programas



Mandos	Electrónicos
Gráficos programas	Mensajes EN
Idiomas clip	
Número de programas	15
Programas	

 Algodón	 Algodón ECO	 Aclarado + Centrifuga
 Camisas	 Centrifugado delicado	 Centrifugado normal
 Delicado	 Desagüe + Centrifugado	 Lana
 Lavado rápido 15 min	 Mix	 Nocturno
 Ropa limpia	 Sintético	 Sport

Temperatura de lavado

Frío	30°C	40°C
60°C	75°C	90°C

Programas especiales

 Lana	 Mix	 Rápido
---	---	--

Programa especial clean para la limpieza de los conductos **Sí**

Código Woolmark
Pantalla

Visualización del tiempo restante Programación de inicio diferido visualización de la carga
recomendada

Indicación de avance de programa

Tipo de pantalla



Teclas/Opciones

- | | | |
|------------------|----------------|--------------------|
| Inicio retardado | Prelavado | Enjuague adicional |
| Sin centrifugado | Antiarrugas | Rápido |
| Intensivo | Lavado en frío | Secado |

Indicador de avance de programa Sí, en display
Indicador de fin de ciclo Sí, en display

Características técnicas



Consumo efectivo		Apertura ojo de buey	180°
Tipo de motor	Estándar	Carga variable automática	Sí
Funcionamiento con control electrónico	Sí	Sistema antiespuma	Sí
Mando de selección de programas	Sí	Equilibrio de la carga	Automático
Mando de regulación de temperatura		Filtro inspeccionable	Sí
Regulación centrifugado con pantalla/led	Sin centrifugado/ 600/ 800/ 1000/ 1200/ 1400	Seguridad para niños	Bloqueo de los ajustes
Regulación de temperatura con pantalla/led	Sí	Sistema antidesbordamiento	Sí
Cubeta de polipropileno	Sí	Sistema antidesbordamiento	Sí
Cesto	Acero inoxidable	Sistema Aquastop	Total
Volumen cesto	54 l	Alimentación	Individual, frío
Accesorios para detergentes líquidos incluidos	Sí	Accesorios incluidos	
Diámetro ojo de buey	30 cm	La puerta del mueble se puede montar en el lado derecho o izquierdo con bisagras ajustables	

Prestaciones/Etiqueta energética









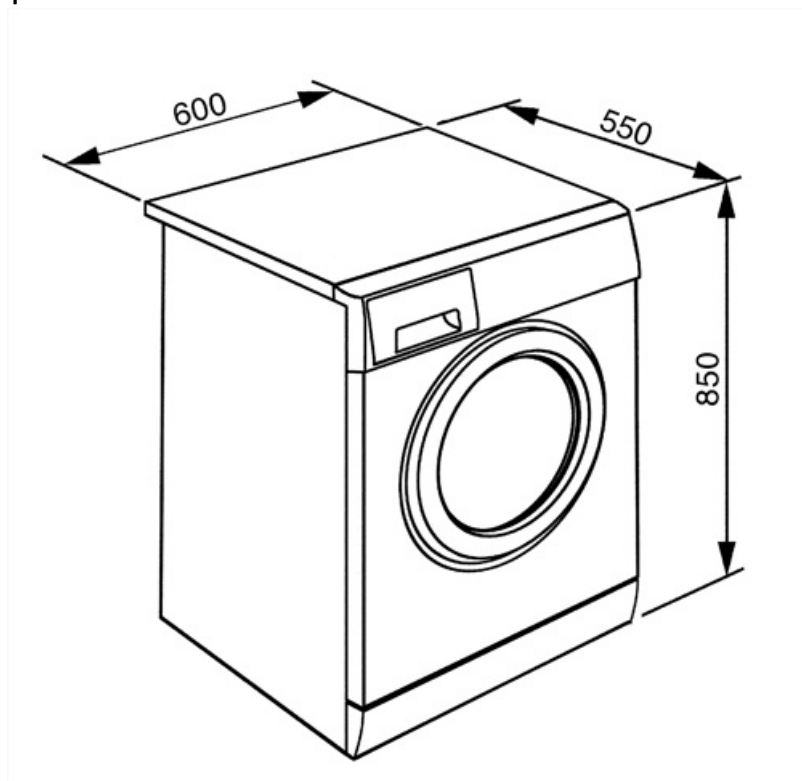









Capacidad de carga en lavado	7 kg	Consumo de energía (lavado - lavado + secado)	5,6 kWh
Capacidad de carga en secado	4 kg	Consumo agua (lavado) por ciclo	49 l
Velocidad máxima de centrifugado	1400 giri/min	Consumo de agua (lavado - lavado + secado)	89 l
Clase de eficiencia energética del modelo	B	Duración del programa normativo	420 min.
Clase de eficiencia de lavado	A	Consumo anual energía (lavado)	260 kWh
Clase	BA	Consumo anual energía (lavado+secado)	1120 kWh
Nivel de decibelios en lavado	59 dB(A) re 1 pW	Consumo anual de agua (lavado)	9800 l
Nivel de rumorosidad	75 dB(A) re 1 pW	Consumo anual de agua (lavado+secado)	17800 l
Rumorosidad en secado	61 dB(A) re 1 pW	Grado de humedad residual (%)	55 %
Consumo de energía - Algodón 60° - Solo lavado	1,3 kWh		



















Rendimiento / Etiqueta energética - Reg. 2019

Nombre o marca del proveedor SMEG



Symbols glossary

- | | |
|--|--|
|  <p>Sistema Acquastop: el dispositivo excluye la posibilidad de inundación por medio de un microinterruptor ubicado debajo del tanque, que bloquea instantáneamente la entrada de agua en la máquina. Una seguridad adicional está garantizada por una válvula colocada en el tubo de carga que detecta cualquier fuga.</p> |  <p>Antiarrugas: opción específica que, a través de la modulación de las fases de lavado y enjuague, junto con la reducción de la velocidad de centrifugado final, ayuda a prevenir la formación de pliegues en la ropa, protege las prendas más delicadas y facilita el planchado.</p> |
|  <p>Control del consumo de agua: en todos los modelos de lavadora hay un sistema de carga variable, según el cual la máquina diversifica automáticamente el ciclo de lavado y los tiempos de funcionamiento de acuerdo con la cantidad y el tipo de ropa introducida, lo que permite un ahorro significativo de agua y electricidad.</p> |  <p>Sistema de limpieza automática: patente exclusiva de Smeg, el sistema de limpieza automática evita la formación de pelusas e impurezas dentro del sistema de condensación, garantizando la máxima fiabilidad de la máquina.</p> |
|  <p>Autobalanceo de la carga: asegura una distribución perfecta de la ropa dentro de la canasta. En el caso de que se detecte un desequilibrio, la velocidad de centrifugado se adapta para redistribuir uniformemente la ropa dentro de la cesta y así reducir las vibraciones.</p> |  <p>Bloqueo de control: la opción de bloqueo de mandos, presente en diferentes tipos de productos, le permite bloquear todas las funciones y programas establecidos, así como los controles, para una seguridad total, especialmente en presencia de niños.</p> |
|  <p>Lavado en frío: la opción Lavado está indicada para lavar prendas delicadas y para limpiar, en combinación con detergentes de pretratamiento, ropa con manchas superficiales.</p> |  <p>Inicio diferido: le permite posponer el inicio del programa hasta 24 horas, según sus necesidades, y luego realizar el lavado incluso en las franjas horarias en las que el costo de energía es menor.</p> |
|  <p>B: Indica la clase energética del electrodoméstico</p> |  <p>Pantalla LED: para optimizar el rendimiento y simplificar el uso del aparato tanto como sea posible, algunas lavadoras y refrigeradores están equipados con una pantalla LED que le permite ver el estado operativo del producto.</p> |
|  <p>Ojo de buey de 30 cm de ancho: el gran tamaño del ojo de buey de 30 cm hace que cargar y descargar la ropa sea aún más fácil y rápido, promoviendo la máxima practicidad de uso.</p> |  <p>Secado suave: programa diseñado para preparar la ropa y plancharla fácilmente.</p> |
|  <p>Capacidad de secado: indica la cantidad de ropa que se puede insertar en la lavadora-secadora para obtener la máxima efectividad de secado. El peso se entiende de ropa seca.</p> |  <p>Filtros fáciles de limpiar: la opción, mediante luces de advertencia apropiadas, advierte sobre la necesidad de una limpieza periódica de los filtros, para evitar olvidos y garantizar así el funcionamiento perfecto de la secadora con el tiempo. rápido y extremadamente simple .</p> |
|  <p>Esta opción intensifica el programa seleccionado. La duración del ciclo y el consumo de agua se reducen teniendo en cuenta el tipo de ropa, garantizando excelentes resultados de lavado, incluso en el caso de manchas difíciles de eliminar.</p> |  <p>Exclusión centrífuga: en los modelos principales de lavadora y secadora Smeg, es posible establecer la velocidad de centrifugado, en algunos hasta 1600 rpm, o incluso excluirla.</p> |

-  Opción prelavado: programa de prelavado indicado para artículos particularmente sucios.
-  Algodón: símbolo utilizado para indicar los programas referidos a prendas de algodón.
-  Delicado: programa ideal para prendas delicadas y de seda que requieren un cuidado especial en el lavado, uso de agua a temperatura ambiente y rotación lenta del cesto.
-  Secado intensivo: programa diseñado para la ropa que desea secar completamente para almacenar o usar de inmediato.
-  Mix: programa que te permite lavar prendas con diferentes colores y telas. Ideal para el lavado diario de cargas mixtas de ropa ligeramente sucia.
-  Rápido 15 min.: El programa rápido 15 min. le permite lavar artículos ligeramente sucios en muy poco tiempo.
-  Para drenar el agua en el tambor + acción centrífuga
-  Sport: Programa indicado para los amantes de la actividad física que permite lavar, en poco tiempo, las prendas sometidas a lavados frecuentes garantizando la máxima higiene y cuidado de las fibras.
-  Lana: Es un programa especial diseñado para satisfacer las necesidades de lavado de una de las prendas más populares en invierno. Le permite lavar las prendas protegiéndolas y manteniéndolas suaves y voluminosas.
-  El diseño cuidadoso de la cuba y la cesta nos ha permitido alcanzar una capacidad de carga de hasta 7 kg de ropa en la lavadora.
-  Ciclo de limpieza: este programa se realiza con una cesta vacía y le permite limpiar los conductos de secado en los que generalmente se deposita la pelusa de la tela, lo que con el tiempo puede reducir la efectividad del secado. La pantalla muestra el símbolo del programa cada vez que se recomienda ejecutarlo.
-  Algodón ECO: símbolo que hace referencia al programa Algodón ECO
-  Descarga de agua: Para vaciar el agua de la máquina.
-  Enjuague adicional: Opción que agrega un enjuague adicional al que ya se proporciona en el programa seleccionado, para eliminar cualquier detergente residual. Esta función es particularmente adecuada para aquellos que sufren de alergias o problemas de la piel.
-  Noche: este ciclo permite que la lavadora funcione en silencio, gracias a las rotaciones más lentas de la cesta y a las fases más largas de lavado y remojo. Es ideal para aquellos que quieren aprovechar los precios reducidos de energía proporcionados durante la noche.
-  Rápido: permite reducir los tiempos del programa seleccionado, si la ropa no requiere un lavado intenso y prolongado.
-  Camisas: programa específico que le permite lavar las camisas con el máximo cuidado, respetando las telas y minimizando la formación de pliegues, para obtener los mejores resultados de planchado en poco tiempo.
-  Sintéticos: símbolo utilizado para programas sintéticos.
-  Opción rápida: opción para reducir el tiempo del programa seleccionado, cuando los artículos a lavar no requieren un lavado prolongado.