

WDFS14C7

EAN Code	8017709232306
Categoria	Máquina de lavar e secar roupa
Largura	60 cm
Profundidade comercial	standard
Tipo de carga	Carga frontal



Programas

Comandos

Gráfico dos programas

Etiquetas com os programas em várias línguas para adaptar no painel















Nº de programas

Comandos eletrónicos

Informações em EN

15

Programas

 Algodão	 Algodão ECO	 Camisas
 Delicada	 Enxaguar+centrifugar	 Escoar+centrifugar
 Lãs	 Limpeza	 Mista
 Noturno	 Rápido 15 min	 Secagem delicada
 Secagem normal	 Sintéticos	 Sport

Temperaturas de lavagem

Frio	30° C	40° C
60° C	75° C	90° C

Programas especiais

 Lãs	 Mista	 Rápido
--	---	--

Programa especial de limpeza das condutas Sim

Programa de lavagem aprovado pela The Woolmark Company Display

Visualização do tempo para finalizar o programa

Programação de início diferido

visualização da carga recomendada

Indicação da fase do programa

Tipo de display



Opções

- | | | |
|-----------------|--------------|--------------------|
| Início diferido | Pré-lavagem | Enxaguamento extra |
| Sem centrifugar | Antivincos | Rápido |
| Intensivo | Lavar a frio | Secagem |

Luz indicadora da fase do programa

No display

Luz indicadora fim do programa

No display

Especificações técnicas



Consumo efetivo		Abertura da porta	180°
Tipo de motor	Standard	Carga variável automática	Sim
Funcionamento por controlo eletrónico	Sim	Sistema antiespuma	Sim
Comando de seleção de programas	Sim	Sistema de autoequilíbrio da carga	Automático
Comando de seleção da temperatura		Filtro de fácil acesso	Sim
Centrifugação (rpm.)	Exclusão/ 600/ 800/ 1000/ 1200/ 1400	Bloqueio de segurança das crianças	Bloqueio de controlo
Seleção da temperatura no display/LED	Sim	Sistema segurança antitransbordo	Sim
Cuba em polipropileno	Sim	Sistema Autolimpeza	Sim
Tambor	Tambor em aço inox	Sistema AquaStop anti inundações	AquaStop Total anti inundações
Capacidade do tambor	54 l	Alimentação de água	Admissão de água fria
Acessório para detergente líquido	Sim	Acessórios incluídos	
Diâmetro da porta	30 cm	O painel da porta pode ser fixo à esquerda ou à direita com dobradiças ajustáveis	

Performance / Etiqueta energética









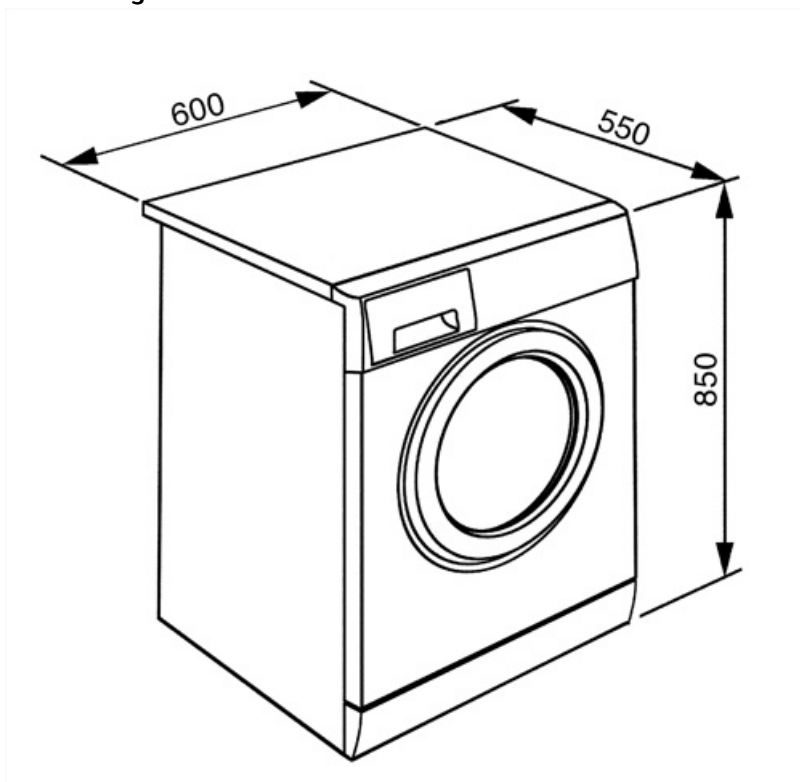











Capacidade de carga na lavagem	7 kg	Consumo de energia (lavagem + secagem)	5.6 KWh
Capacidade de secagem	4 kg	Consumo de água (lavagem) por ciclo	49 l
Velocidade máxima de centrifugação	1400 giri/min	Consumo de água (lavagem + secagem) por ciclo	89 l
Classe energética	B	Duração do programa normativo	420 min.
Classe de eficiência da lavagem	A	Consumo total anual de energia (lavagem)	260 KWh
Classe energética	BA	Consumo total anual de energia (lavagem + secagem)	1120 KWh
Nível de ruído na lavagem	59 dB(A) re 1 pW	Consumo anual de água (lavagem)	9800 l
Nível de ruído na centrifugação	75 dB(A) re 1 pW	Consumo anual de água (lavagem + secagem)	17800 l
Nível de ruído na secagem	61 dB(A) re 1 pW	Grau de humidade residual (%)	55 %
Consumo de energia - Algodão 60°C - Apenas lavagem	1.3 KWh		







Performance / Etiqueta energética

Nome do fornecedor ou marca registrada: SMEG



Symbols glossary

-  Sistema Aquastop: A segurança é sempre objetivo primário da Smeg. Dependendo do modelo, a máquina vem equipada com dispositivo Aquastop Parcial ou Aquastop Total, para evitar danos acidentais causados por vazamentos de água.
-  Carga variável automática: Todas as máquinas de lavar roupa apresentam o sistema de carga variável automático que avalia eletronicamente o ciclo de lavagem e a temperatura ideal para a quantidade e o tipo de roupa que indicámos ter colocado na máquina. Esta tecnologia permite poupar até 30% de água e energia em comparação com sistemas de carga fixa.
-  Sistema automático de ajuste de carga: garante que a roupa seja distribuída uniformemente dentro do tambor. Se o sistema deteta um desequilíbrio, ajusta automaticamente a velocidade de centrifugação para redistribuir a roupa, reduzindo vibrações durante o ciclo de centrifugação.
-  A frio: lavagem com água à temperatura ambiente.
-  Classe de eficiência energética do produto declarada na etiqueta energética e na ficha do produto e em conformidade com os regulamentos UE.
-  Identifica o diâmetro do óculo da porta.
-  Identifica a quantidade máxima de roupa, em quilogramas, que pode ser inserida na máquina de secar roupa.
-  Intensivo: esta opção melhora o programa selecionado. A duração do ciclo e o consumo de água é reduzido tendo em conta o tipo de roupa, no entanto garante excelentes resultados de lavagem, mesmo em caso de manchas difíceis de remover.
-  Pré-lavagem: programa adequado para roupas muito sujas. Depois deverá submeter-se a roupa a outro programa de lavagem.
-  Antirrugas: Programa que ajuda a evitar a formação de vincos na roupa. Ideal para proteger as peças de vestuário mais delicadas, e tornar o engomar mais fácil.
-  Sistema de limpeza automática: evita a formação de impurezas no interior do sistema de condensação, garantindo a máxima confiabilidade.
-  Bloqueio de comandos: opção que permite bloquear os comandos. Muito útil para proteger as crianças.
-  Temporizador para definir o tempo de cozedura. A zona desliga automaticamente após percorrido o tempo pré-definido e emite um sinal acústico para aviso.
-  Display LED: Para visualizar os programas, funções e opções selecionadas e o tempo para o fim do programa.
-  Secagem delicada: programa concebido para preparar a roupa para um engomar fácil.
-  Esta opção informa quando é necessário a limpeza periódica dos filtros, para garantir o perfeito funcionamento da máquina ao longo do tempo e com os menores consumos. A localização acessível dos filtros torna a manutenção rápida e simples.
-  Exclusão de centrifugação: opção para excluir o programa de centrifugação, sempre que pretenda que a roupa saia muito molhada ou quando é muito delicada.
-  Programa de limpeza (Clean): serve para limpar periodicamente o circuito de secagem e eliminar possíveis depósitos de algodão. A limpeza da máquina permite aumentar a performance e reduzir os consumos.

- | | | | |
|--|--|---|---|
|  | Algodão: para roupas de algodão. |  | Algodão Eco: para lavar roupas de algodão e linho. Este programa é mais longo que o normal mas permite beneficiar de menores consumos de água e energia. |
|  | Delicado: programa ideal para roupas delicadas e sedas, que exigem uma atenção especial na lavagem. A água está à temperatura ambiente e o tambor gira muito lentamente para minimizar o impacto na roupa. |  | Escoar: opção para escoar a água do tambor. |
|  | Secagem: programa para secar a roupa para que fique pronta a arrumar ou a engomar. |  | Enxaguar extra: adiciona um ciclo de enxaguamento extra ao já fornecido no programa escolhido, para remover qualquer detergente residual. Esta função é particularmente adequada para pessoas com alergias. |
|  | Mista: programa para roupas pouco sujas, misturando algodão e sintéticos, ou pode ser usado apenas para refrescar roupa que estava guardada. |  | Noturno: a rotação mais lenta do tambor e os ciclos de lavagem longos significam que o programa é extra silencioso. |
|  | Super rápido 15 min: programa para lavar pequenas quantidades de roupa, pouco sujas em 15 minutos. |  | Rápido: este programa é próprio para lavar cargas menores. Perfeito para lavar peças pouco sujas ou pouco desgastadas. |
|  | Enxaguar e centrifugar: para passar à fase de enxaguamento e centrifugação da roupa. |  | Camisas: programa especificamente concebido para lavar camisas e blusas com o máximo cuidado, minimizando vincos para facilitar o engomar. |
|  | Roupa desporto: lava suavemente a roupa desportiva, que é exposta a lavagens frequentes, de forma rápida e minuciosa. |  | Sintéticos: símbolo usado para os programas para lavar roupa sintética. Lava de forma suave e é mais curto que o programa para algodão. |
|  | Lãs: programa para lã ou tecidos delicados usa rotações mais lentas do tambor para garantir o máximo cuidado. |  | Rápido: Este programa rápido a 30°C é próprio para lavar cargas menores. Perfeito para lavar peças pouco sujas ou pouco desgastadas. |
|  | Carga máxima de roupa , em quilogramas, suportada pelo tambor da máquina. | | |