





WDFS14C7

EAN-kod	8017709232306
Produktgrupp	Tvättmaskin och torktumlare
Bredd	60 cm
Djup	Standardvolym
Typ av matning	Frontmatad



Program

Kommandon	Elektroniska
Grafik program	Text EN
Languages clip	
Antal program	15
Program	

 Bomull	 Bomull ECO	 Blandad
 Fintvätt	 Nattprogram	 Normal torkning
 Ren	 Skjortor	 Sköljning + centrifug
 Skontorkning	 Snabbtvätt 15 min	 Sport
 Syntet	 Tömning + centrifugering	 Ylle

Tvättemperaturer

Kall	30 °C	40 °C
60°C	75 °C	90°C

Specialprogram

 Ylle	 Blandad	 Snabbtvätt
---	---	--

Specialprogram för rengöring av ledningar	Ja
Woolmark kod	

Display

Resttidsindikering

Fördröjd start

Indikation på rekommenderad last

Programindikator

Typ av display





Knappar/alternativ

 Fördröjd start

 Förtvätt

 Extra sköljning

 Utan centrifugering

 Strykfritt

 Snabb

 Intensiv

 Kalltvätt

 Torkning

Programindikator

På display

Indikator för programslut

På display

Teknisk specifikation



Effektiv konsumtion

Typ av motor Standard

Elektroniska kontroller Ja

Vred för programval Ja

Vred för temperaturinställning

Display för inställning av centrifugering Utan centrifugering/ 600/ 800/ 1000/ 1200/ 1400

Display för temperatur Ja

Vask i polypropylen Ja

Korg Rostfritt stål

Trummans volym 54 l

Flytande vättmedel som tillbehör Ja

Dörrens diameter 30 cm

Öppning av dörr 180°

Automatisk variabel matning Ja

Skumskydd Ja

Lastbalansering Automatisk

Lättillgängligt filter Ja

Barnspärr Inställningsspärr

Överflödesskydd Ja

Överflödesskydd Ja

Aquastop Total

Vattentillförsel Enkel, kall

Medföljande tillbehör

Omhängningsbar dörr

Kapacitet/energietikett



Volym tvätt 7 kg

Torkvolym 4 kg

Maximal centrifugeringshastighet 1400 giri/min

Energiklass B

Energimärkning tvätt A

Klass BA

Energiförbrukning (tvätt - tvätt + torkning) 5.6 kWh

Vattenförbrukning per cykel (tvätt) 49 l

Vattenförbrukning (tvätt - tvätt + torkning) 89 l

Tidsåtgång norm program 420 min.

Luftburet akutstiskt buller räknat i dB(A) re 1 pW
1 pW tvätt

59 dB(A) re 1 pW

Ljudnivå centrifugering

75 dB(A) re 1 pW

Luftburet akutstiskt buller räknat i dB(A) re 1 pW tork

61 dB(A) re 1 pW

Energiförbrukning - Bomull 60° - endast tvätt

1.3 kWh

Årlig energiförbrukning (tvätt)

260 kWh

Årlig energiförbrukning (tvätt+tork)

1120 kWh

Årlig vattenförbrukning (tvätt)

9800 l

Årlig vattenförbrukning (tvätt+tork)

17800 l

Restfuktighet (%)

55 %

Prestanda/Energimärkning – Reg. 2019

Leverantörens namn eller varumärke

SMEG

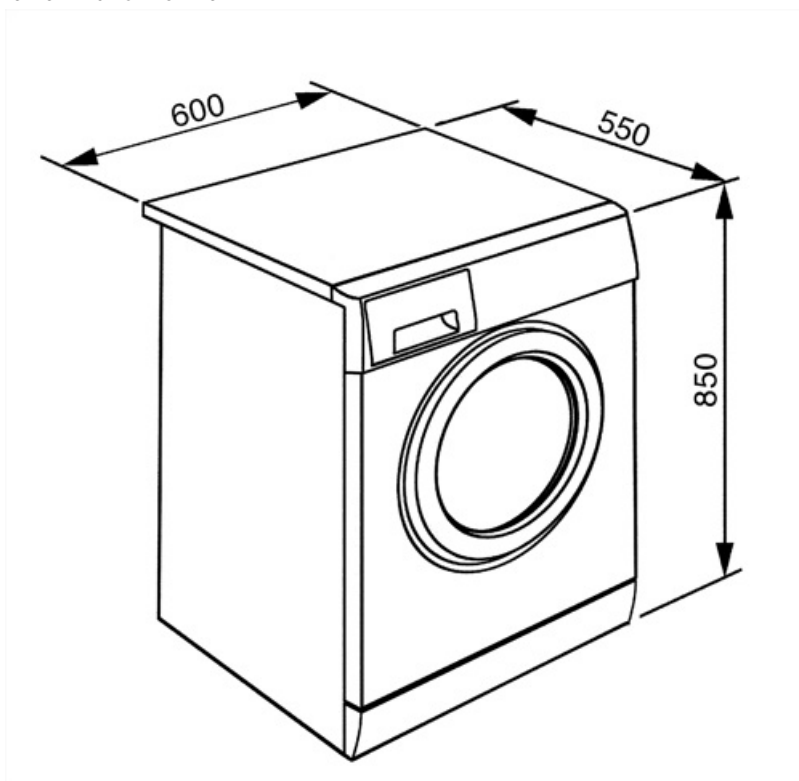

Symbols glossary

-  **Total acquastop:** De flesta modeller av Smeg diskmaskiner är utrustade med Acquastop Total, vilket gör det möjligt att undvika översvämningar till följd av vattenläckage. Systemet består av en flottörsensor, placerad under den inre utrymmet i en diskmaskin, som blockerar vattentillförseln inuti apparaten vid vattenläckage i botten. En extra elektromagnetisk ventil på inloppsslangen blockerar också automatiskt vattentillförseln om det upptäcker vattenläckage i slangen. För tvätt: Total Acquastop, produkten är byggd med 3 nivåer av översvämningsskydd för att säkerställa skydd mot vattenläckage. För tvätt: Total Acquastop, produkten är byggd med 3 nivåer av översvämningsskydd för att säkerställa skydd mot vattenläckage.
-  **Variabel belastning:** I alla modeller av tvättmaskiner finns systemet med variabel belastning, enligt vilken maskinen automatiskt diversifierar tvättcykeln och drifttiden beroende på mängden och typen av tvätt, vilket möjliggör en betydande besparing av vatten och energi, upp till 30% jämfört med versioner med fast belastning.
-  **Automatisk belastningsbalansering:** ger en perfekt fördelning av tvätt i trumman. Om obalans registreras börjar rotationshastigheten kontrolleras så att tvätten fördelas jämnt i trumman och därmed minskar vibrationen.
-  **Tvätt i kallt vatten**
-  **Produktens energimärkning, mätt från A +++ till D / G beroende på produktkategori.**
-  **30 cm:** Stor lucka med en diameter på 30-32-33 cm, gör lastning och tömning av tvätt enklare och snabbare med maximal användarvänlighet.
-  **Detta visar mängden tvätt som kan torkas in i torktumlaren i KG.**
-  **Intensiv:** detta alternativ intensifierar det valda programmet. Eftersom maskinen tar hänsyn till typen av tvätt så minskar cykelns varaktighet och vattenförbrukning samtidigt som utmärkta tvättresultat garanteras, även i fall med fläckar som är svåra att avlägsna.
-  **Easy Iron:** detta är ett alternativ kan väljas för att säkerställa att den färdiga tvätten har mindre veck för att underlätta strykningen.
-  **Autocleaning-system:** Autocleaning-systemet undviker att det bildas ludd och föroreningar i kondenssystemet vilket garanterar maximal tillförlitlighet hos maskinen
-  **Barnlås:** vissa modeller är utrustade med en anordning för att låsa programmet / cykeln så att det inte kan ändras av misstag.
-  **Fördröjningstimer:** kan ställas in för att köra programmet vid en lämplig tidpunkt eller för att dra nytta av energiperioder.
-  **LCD-display:** för att optimera prestanda och förenkla användningen av apparaten.
-  **Mild torkning:** program som är utformat för att göra tvätten klar för enkel strykning.
-  **Detta alternativ rekommenderar när det krävs rengöring av filtren för att garantera att torken fungerar perfekt över tid. Filternas bekväma placering gör underhållet snabbt och extremt enkelt.**
-  **Ingen centrifugering:** med det här alternativet är det möjligt att utesluta den sista centrifugeringsfasen och tömma ut vattnet ur maskinen

-  **Förtvätt:** program utformat för att tvätta mycket smutsiga plagg.
-  **Bomull:** För smutsiga bomullstyger
-  **Fin:** Kläder som underkläder, strumpbyxor och plagg i lyxiga material bör torkas i fintvättscykeln så att plagget håller längre.
-  Program utformat för kläder som ska placeras i garderoben eller användas direkt.
-  **Mix** Blandade tyger: den här cykeln är utformad för blandad tvätt i bomull och syntet, som inte är så smutsig. Den kan även användas för att fräscha upp plagg som inte används så ofta.
-  **Supersnabbt 15 min:** ett program som är utformat för att tvätta små mängder tvätt snabbt. Idealiskt för plagg som inte är så smutsiga.
-  För att tömma ut vattnet ur trumman + centrifugering
-  **Gym:** Gym är en cykel som är utformad för att tvätta plagg som inte är så smutsiga, t.ex. idrottskläder. Detta är en snabb tvätt som även är skonsam mot materialen.
-  **Rengöringsprogram:** Ett rengöringsprogram har skapats i syfte att bevara den kombinerade tvättmaskinen/torktummlarens prestanda. Displayen visar automatiskt när rengöring krävs.
-  Använd det för att tvätta din normalt nedsmutsade, tåliga bomulls- och linnenvätt. Även om tvättiden är längre än i alla andra program så erbjuder det höga energi- och vattenbesparingar. Den faktiska vattentemperaturen kan skilja sig från den angivna tvättemperaturen. När maskinen laddas med en mindre mängd tvätt (t.ex. ½ kapaciteten eller mindre) så kan programtiden minska automatiskt. På så sätt kommer energi- och vattenförbrukningen att sjunka vilket ger en mer ekonomisk tvätt. Detta program är tillgängligt i modeller med en indikator för återstående tid.
-  För tömning av vattnet i maskinen.
-  **Extra sköljning:** Extra sköljning: lägger till en extra sköljcykel utöver den som redan ingår i det valda programmet, i syfte att avlägsna alla tvättmedelsrester. Den här funktionen passar särskilt bra för personer med allergier eller hudproblem.
-  **Natt:** det här programmet är perfekt för dem som vill dra nytta av låglastperioder. Denna cykel är extra tyst på grund av långsammare rotation av trumman.
-  **Supersnabbt:** ett program som är utformat för att tvätta små mängder tvätt snabbt. Idealiskt för plagg som inte är så smutsiga.
-  **Skjortor:** en cykel som tvättar skjortor på kort tid med största försiktighet och som använder en varsam centrifugering för enkel strykning.
-  **Syntet:** för tvätt av dina syntetplagg (skjortor, blusar, blandmaterial med syntet/bomull o.s.v.). Det tvättar skonsammare och har en kortare tvättcykel jämfört med bomullsprogrammet. Använd programmet Syntet 40 °C för gardiner och tyll och välj förtväfts- och antikrynkelfunktionerna. Eftersom nätstrukturen i gardiner och tyll orsakar överdriven skumbildning så ska en liten mängd tvättmedel användas i facket för huvudtvätt. Håll inte i tvättmedel i förtväftsacket.



Ylle: i det här programmet för ylle eller ömtåliga material roterar trumman långsammare för att garantera att kläderna behandlas med yttersta försiktighet.



Trumman har en maximal kapacitet på 7 kg torr tvätt.



Alternativ som gör det möjligt att minska det valda programmets tid.