

# WDI147D-1

EAN-kode	8017709199326
Produktfamilie	Vaske-tørremaskine
Kommerciel bredde	60 cm
Installation	Fuldt indbygget
Fyldningstype	Forside



## Programmer

### Betjener

### Programgrafik

### Antal programmer

### Programmer

### Elektronisk

### Skrevet på EN

15



Bomuld 40 °



Bomuld 60 °



Bomuld 90 °



Bomuld kold



Mix 30° Blandet 30 °



Finvask tørring



Hurtig vask 30 °



Normal tørring



Ren



Skyl + Centrifugering



Syntetisk 30 °



Syntetisk 40 °



Tømning + Centrifugering



Uld 30 °



Uld Kold

### Vasketemperatur

Køl

30 °C

40 °C

60 °C

90 °C

### Specialprogrammer



Håndvask



Mix Blandet



Hurtig 15 min.



Gardiner

Særligt rensprogram til fjernelse af restflugt

Ja

## Display

Visning af resterende tid      forsinket start      Indikator for anbefalet mængde

visning af programstatus      regulering af centrifugering

Displaytype 

## Knapper/valgmuligheder

 Forvask       Ekstra skylning       Antikrøl (nem stryging)

 Hurtig       Intensiv

Visning af programstatus (lys)      På display

Angivelse af programslut (lys)      På display

## Tekniske egenskaber



Motor type	Standard	Lågeåbning	180°
Elektronisk styring	Ja	Automatisk variabel mængde	Ja
Knap til programvalg	Ja	Skumdæmpersystem	Ja
Knap til program-/temperaturvalg	Ja	Automatisk fordelingsystem	Automatisk
Valg af centrifugering på display/led	Ingen centrifugering/ 600/ 800/ 1000/ 1200/ 1400	Filter med let adgang	Ja
Polypropylenbeholder	Ja	Vandsikringssystem	Ja
Tromle	Rustfrit stål	Selvrensende system	Ja
Tromlekapacitet	52 l	Aquastop system	Total
Flydende vaskemiddel som tilbehør	Ja	Vandtilførsel	Enkelt, kold
Lågediameter	30 cm	Møblets låge kan monteres på højre eller venstre side med justerbare hængsler	Ja

## Ydeevne/energimærke



Vaskekapacitet	7 kg	Strømforbrug (vask - vask + tørring)	5.6 kWh
Tørrekapacitet	4 kg	Vandforbrug (vask) per cyklus	49 l
Maks. centrifugeringshastighed	1400 giri/min	Vandforbrug (vask - vask + tørring)	89 l
Energieffektivitetsklasse	B	Varighed af normalprogram	420 min.
Klasse for effektivitet af vask	A	Årligt energiforbrug (vask)	260 kWh
Energimærkning	BA	Årligt energiforbrug (vask+tørring)	1120 kWh
Støjniveau under vask	56 dB(A) re 1 pW		
Støjniveau centrifugering	72 dB(A) re 1 pW		

Støjniveau tørring 58 dB(A) re 1 pW  
Strømforbrug - bomuld 1.3 kWh  
60° - kun vask

Årligt vandforbrug (vask) 9800 l  
Årligt vandforbrug (vask+tørring) 17800 l  
Restfugtighed i procent (%) 50 %

## Ydeevne / Energimærke - Reg. 2019

Leverandørens navn eller varemærke SMEG

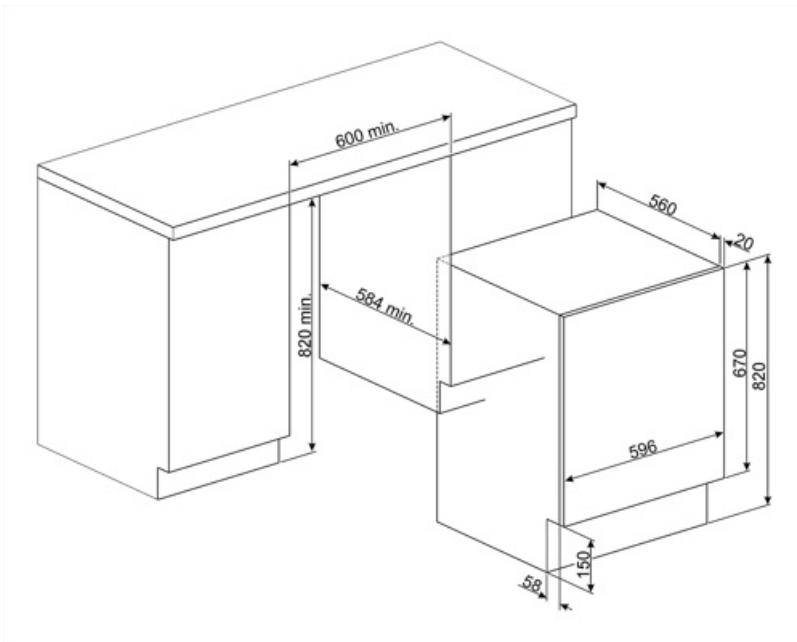

## Symbols glossary (TT)



**Total Acquastop:** De fleste Smeg opvaskemaskinmodeller er udstyret med Acquastop Totale, som gør det muligt at undgå oversvømmelser som følge af vandlækage. Systemet består af en flydesensor anbragt under det indvendige kammer i en opvaskemaskine, som blokerer vandforsyningen inde i apparatet i tilfælde af vandlækage i den nederste bakke. En ekstra elektromagnetisk ventil på vandtilførselsslagen blokerer også automatisk vandforsyningen, hvis der registreres vandlækage i slangen. Til vasketøj: Total aquastop, produktet er bygget med 3 niveauer af anti-oversvømmelsesenheder for at sikre beskyttelse mod vandlækage. Til vasketøj: Total aquastop, produktet er bygget med 3 niveauer af anti-oversvømmelsesenheder for at sikre beskyttelse mod vandlækage.



**Variabel belastning:** I alle modeller af vaskemaskiner findes systemet med variabel belastning, ifølge hvilken maskinen automatisk diversificerer vaskecyklus og driftstid afhængigt af den indførte mængde og type vasketøj, hvilket giver en betydelig besparelse på vand og energikraft, op til 30% sammenlignet med versioner med fast belastning.



**Automatisk lastningsafbalancering:** giver en ideel fordeling af vasketøj i tromlen. I tilfælde af at der konstateres en ubalance, begynder rotationshastigheden at blive kontrolleret på en sådan måde, at vasketøjet fordeles jævnt i tromlen og dermed reducerer vibrationer.



**LED-display:** for at vise programmer, valgte funktioner og valgmuligheder og tid til slutningen af cyklussen.



**Blid tørring:** program designet til at gøre vasketøjet klar til nem strygning.



Denne valgmulighed adviserer om når der er behov for periodisk rengøring af filtrene for at undgå glemksomhed og dermed garantere, at tørretumbleren fungerer perfekt over tid. Filtrenes bekvemme placering gør vedligeholdelsen hurtig og ekstrem enkel.



**Forvask:** program designet til meget snavset tøj.



**Easy Iron:** dette er en valgmulighed, der kan vælges for at sikre at det færdige vasketøj efterlades med mindre folder for at gøre det lettere at stryge.



**Autorens-system:** Autorens-systemet undgår dannelse af fnug og urenheder inde i kondenssystemet, hvilket sikrer maksimal pålidelighed af maskinen



**B:** Produktets energiklassificering målt fra A +++ til D / G afhængigt af produktfamilien.



**30 cm:** Stor påfyldningsluge med en diameter på 30-32-33 cm gør det lettere og hurtigere at ifylde og tømme tøj med maksimal brugervenlighed.























Dette viser mængden af vasketøj, der kan puttes i tørretumbleren i KG.



**Intensive:** this option intensifies the selected program. Cycle duration and water consumption are reduced by taking into account the type of laundry, while still guaranteeing excellent washing results, even in the case of stains that are difficult to eliminate.



**Renseprogram:** Et renseprogram er oprettet for at opretholde ydeevnen til vaskemaskiner / tørretumblere. Displayet vises automatisk, når rengøring er påkrævet.

	Bomuld 40°: Til snavsede materialer i bomuld		Bomuld 60°: Til snavsede materialer i bomuld
	Bomuld 90°: Til snavsede materialer i bomuld		Bomuld Kold: Til snavsede materialer i bomuld
	Gardiner: Program til at vaske gardiner med.		Til at dræne vandet fra maskinen.
	Program designet til tøj, der skal opbevares eller bruges med det samme.		Ekstra skyl: Ekstra skyl: tilføjer en ekstra skylning til den, der allerede er angivet i det valgte program, for at fjerne eventuelt resterende vaskemiddel. Denne funktion er især velegnet til dem med allergi eller hudproblemer.
	Håndvask: dette specifikke program til sarte materialer bruger langsommere rotation af tromlen for at sikre den største pleje for tøj.		Blandet 30 °: vaskeprogram, der gør det muligt at vaske bomuld og syntetisk tøj sammen uden at skulle sortere dem.
	Blandede materialer: denne cyklus er designet til let snavsede tøj i en blanding af bomuld og syntetiske materialer eller kan bare bruges til at opfriske oplagrede genstande.		Superhurtig 15 min: et program designet til at vaske små mængder vasketøj hurtigt, ideel til vask af let snavsede tøj.
	Superhurtig 30°: et program designet til at vaske små mængder vasketøj hurtigt, ideel til vask af let snavsede tøj.		For at dræne vandet i kurven + centrifugering
	Syntetisk 30 °: vaskeprogram ved 30 ° til syntetiske enheder		Syntetisk 40 °: vaskeprogram ved 30 ° til syntetiske enheder
	Uld 30 °: dette program til uld eller sarte materialer bruger tromlen langsommere for at sikre størst mulig pleje af tøj.		Uld koldt: dette program til uld eller sarte materialer bruger tromlen langsommere for at sikre den største pleje for tøj.
	Mulighed, der gør det muligt at reducere tiderne for det valgte program.		Tromlen har en maksimal kapacitet på 7 kg tørt tøj.