

WDI147D-1

| | |
|-----------------|-------------------|
| Código EAN | 8017709199326 |
| Familia | Lava-secadora |
| Ancho comercial | 60 cm |
| Instalación | Integración total |
| Tipo de carga | Frontal |



Programas

Mandos

Gráficos programas

Número de programas

Programas

 Algodón 40°

 Algodón Frío

 Centrifugado normal

 Lavado lana frío

 Ropa limpia

 Algodón 60°

 Aclarado + Centrifuga

 Desagüe + Centrifugado

 Lavado rápido 30°

 Sintético 30°

 Algodón 90°

 Centrifugado delicado

 Lana 30°

 Mix 30°

 Sintético 40°

Electrónicos

Mensajes EN

15

Temperatura de lavado

Frío 30°C

60°C 90°C

40°C

Programas especiales

 Lavado a mano

 Mix

 Rápido 15 min

 Cortinas

Programa especial clean para la limpieza de los conductos Si

Pantalla

Visualización del tiempo restante

Programación de inicio diferido

visualización de la carga

recomendada

Indicación de avance de programa

Regulación centrifugado

Tipo de pantalla



Teclas/Opciones



Prelavado



Enjuague adicional



Antiarrugas



Rápido



Intensivo

Indicador de avance de programa

Sí, en display

Indicador de fin de ciclo

Sí, en display

Características técnicas



| | | | |
|--|--|---|------------------|
| Tipo de motor | Estándar | Apertura ojo de buey | 180° |
| Funcionamiento con control electrónico | Si | Carga variable automática | Si |
| Mando de selección de programas | Si | Sistema antiespuma | Si |
| Mando de selección de programas/temperaturas | Si | Equilibrio de la carga | Automático |
| Regulación centrifugado con pantalla/led | Sin centrifugado/ 600/ 800/ 1000/ 1200/ 1400 | Filtro inspeccionable | Si |
| Cubeta de polipropileno | Si | Sistema antidesbordamiento | Si |
| Cesto | Acero inoxidable | Sistema antidesbordamiento | Si |
| Volumen cesto | 52 l | Sistema Aquastop | Total |
| Accesorios para detergentes líquidos incluidos | Si | Alimentación | Individual, frío |
| Diámetro ojo de buey | 30 cm | La puerta del mueble se puede montar en el lado derecho o izquierdo con bisagras ajustables | Si |

Prestaciones/Etiqueta energética



| | | | |
|----------------------------------|---------------|---|---------|
| Capacidad de carga en lavado | 7 kg | Consumo de energía (lavado - lavado + secado) | 5,6 kWh |
| Capacidad de carga en secado | 4 kg | Consumo agua (lavado) por ciclo | 49 l |
| Velocidad máxima de centrifugado | 1400 giri/min | | |







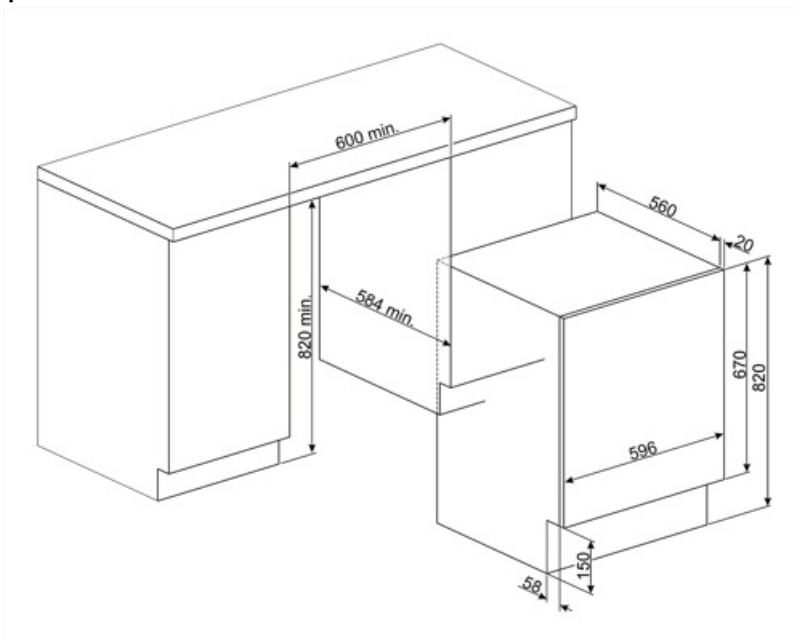













| | | | |
|--|------------------|--|----------|
| Clase de eficiencia energética del modelo | B | Consumo de agua (lavado - lavado + secado) | 89 l |
| Clase de eficiencia de lavado | A | Duración del programa normativo | 420 min. |
| Clase | BA | Consumo anual energía (lavado) | 260 KWh |
| Nivel de decibelios en lavado | 56 dB(A) re 1 pW | Consumo anual energía (lavado+secado) | 1120 KWh |
| Nivel de rumorosidad | 72 dB(A) re 1 pW | Consumo anual de agua (lavado) | 9800 l |
| Rumorosidad en secado | 58 dB(A) re 1 pW | Consumo anual de agua (lavado+secado) | 17800 l |
| Consumo de energía - Algodón 60° - Solo lavado | 1,3 KWh | Grado de humedad residual (%) | 50 % |















Rendimiento / Etiqueta energética - Reg. 2019

Nombre o marca del proveedor SMEG



Symbols glossary (TT)

| | |
|--|--|
|  <p>Sistema Acquastop: el dispositivo excluye la posibilidad de inundación por medio de un microinterruptor ubicado debajo del tanque, que bloquea instantáneamente la entrada de agua en la máquina. Una seguridad adicional está garantizada por una válvula colocada en el tubo de carga que detecta cualquier fuga.</p> |  <p>Antiarrugas: opción específica que, a través de la modulación de las fases de lavado y enjuague, junto con la reducción de la velocidad de centrifugado final, ayuda a prevenir la formación de pliegues en la ropa, protege las prendas más delicadas y facilita el planchado.</p> |
|  <p>Control del consumo de agua: en todos los modelos de lavadora hay un sistema de carga variable, según el cual la máquina diversifica automáticamente el ciclo de lavado y los tiempos de funcionamiento de acuerdo con la cantidad y el tipo de ropa introducida, lo que permite un ahorro significativo de agua y electricidad.</p> |  <p>Sistema de limpieza automática: patente exclusiva de Smeg, el sistema de limpieza automática evita la formación de pelusas e impurezas dentro del sistema de condensación, garantizando la máxima fiabilidad de la máquina.</p> |
|  <p>Autobalanceo de la carga: asegura una distribución perfecta de la ropa dentro de la canasta. En el caso de que se detecte un desequilibrio, la velocidad de centrifugado se adapta para redistribuir uniformemente la ropa dentro de la cesta y así reducir las vibraciones.</p> |  <p>B: Indica la clase energética del electrodoméstico</p> |
|  <p>Pantalla LED: para optimizar el rendimiento y simplificar el uso del aparato tanto como sea posible, algunas lavadoras y refrigeradores están equipados con una pantalla LED que le permite ver el estado operativo del producto.</p> |  <p>Ojo de buey de 30 cm de ancho: el gran tamaño del ojo de buey de 30 cm hace que cargar y descargar la ropa sea aún más fácil y rápido, promoviendo la máxima practicidad de uso.</p> |
|  <p>Secado suave: programa diseñado para preparar la ropa y plancharla fácilmente.</p> |  <p>Capacidad de secado: indica la cantidad de ropa que se puede insertar en la lavadora-secadora para obtener la máxima efectividad de secado. El peso se entiende de ropa seca.</p> |
|  <p>Filtros fáciles de limpiar: la opción, mediante luces de advertencia apropiadas, advierte sobre la necesidad de una limpieza periódica de los filtros, para evitar olvidos y garantizar así el funcionamiento perfecto de la secadora con el tiempo. rápido y extremadamente simple.</p> |  <p>Esta opción intensifica el programa seleccionado. La duración del ciclo y el consumo de agua se reducen teniendo en cuenta el tipo de ropa, garantizando excelentes resultados de lavado, incluso en el caso de manchas difíciles de eliminar.</p> |
|  <p>Opción prelavado: programa de prelavado indicado para artículos particularmente sucios.</p> |  <p>Ciclo de limpieza: este programa se realiza con una cesta vacía y le permite limpiar los conductos de secado en los que generalmente se deposita la pelusa de la tela, lo que con el tiempo puede reducir la efectividad del secado. La pantalla muestra el símbolo del programa cada vez que se recomienda ejecutarlo.</p> |
|  <p>40 ° Algodón: lavado de prendas de algodón 40 °</p> |  <p>Algodón 60 °: lavado de prendas de algodón 60 °</p> |
|  <p>90 ° Algodón: lavado de prendas de algodón 90 °</p> |  <p>Algodón frío: lavado de algodón frío</p> |
|  <p>Cortinas: Programa específico para el lavado de cortinas.</p> |  <p>Descarga de agua: Para vaciar el agua de la máquina.</p> |

-  **Secado intensivo:** programa diseñado para la ropa que desea secar completamente para almacenar o usar de inmediato.
-  **Lavado a mano:** programa adecuado para prendas que requieren un lavado a mano o una simple renovación. Use agua fría y una velocidad de centrifugado baja para garantizar el máximo cuidado de la ropa.
-  **Mix:** programa que te permite lavar prendas con diferentes colores y telas. Ideal para el lavado diario de cargas mixtas de ropa ligeramente sucia.
-  **Rápido 30°:** El programa rápido a 30°. le permite lavar artículos ligeramente sucios en muy poco tiempo.
-  **Sintéticos 30 °:** lavado de prendas sintéticas a 30 °.
-  **Lana 30 °:** es un programa especial diseñado para satisfacer las necesidades de lavado de una de las prendas más populares en invierno. Le permite lavar las prendas protegiéndolas y manteniéndolas suaves y voluminosas.
-  **Opción rápida:** opción para reducir el tiempo del programa seleccionado, cuando los artículos a lavar no requieren un lavado prolongado.
-  **Enjuague adicional:** Opción que agrega un enjuague adicional al que ya se proporciona en el programa seleccionado, para eliminar cualquier detergente residual. Esta función es particularmente adecuada para aquellos que sufren de alergias o problemas de la piel.
-  **Mix 30 °:** Programa que te permite lavar prendas con diferentes colores y telas. Ideal para el lavado diario de cargas mixtas de ropa ligeramente sucia.
-  **Rápido 15 min.:** El programa rápido 15 min. le permite lavar artículos ligeramente sucios en muy poco tiempo.
-  **Para drenar el agua en el tambor + acción centrífuga**
-  **Sintéticos 40 °:** lavado de prendas sintéticas a 40 °.
-  **Lana Fría:** es un programa especial diseñado para satisfacer las necesidades de lavado de una de las prendas más populares en invierno. Le permite lavar las prendas protegiéndolas y manteniéndolas suaves y voluminosas.
-  **El diseño cuidadoso de la cuba y la cesta nos ha permitido alcanzar una capacidad de carga de hasta 7 kg de ropa en la lavadora.**