

WDI147D-1

| | |
|--------------------|-----------------------------|
| EAN-kode | 8017709199326 |
| Produktgruppe | Vaskemaskin og tørketrommel |
| Kommersiell bredde | 60 cm |
| Installasjon | Helintegrert |
| Vasketype | Frontmatet |



Programs





| | |
|--------------------|-------------|
| Kontroller | Elektronisk |
| Grafikk programmer | Tekst EN |
| Antall programmer | 15 |
| Programmer | |

| | | |
|---|--|--|
|  Bomull 40 ° |  Bomull 60 ° |  Bomull 90° |
|  Bomull kald |  Bland 30 ° |  Fintørk |
|  normal tørking |  Rask vask 30° |  Ren |
|  Skyll + sentrifugering |  Syntetisk 30 ° |  Syntetisk 40 ° |
|  Tømme + sentrifugere |  Ull 30 ° |  Wool Cold |

Vaske temperatur

| | | |
|---------|--------|------|
| Avkjøle | 30°C | 40°C |
| 60°C | 90 ° C | |

Spesialprogrammer

| | | |
|---|---|---|
|  Håndvask |  Kombinasjon |  Hurtigvask 15 min |
|  Gardin | | |

| | |
|-----------------------------------|----|
| Spesialprogram for fjerning av lo | Ja |
|-----------------------------------|----|

Display

Resttidsvisualisering Forsinket start programmert Indikator for anbefalt last

programindikator Innstilling av sentrifugering

Type display 

Knapper/funksjoner

 Forvask  Ekstra skylling  Strykefritt

 Hurtig  Intensiv

Programindikator (lampe) På display
Indikator for programslutt På display

Tekniske egenskaper



| | | | |
|------------------------------------|---|--|--------------|
| Type motor | Standard | Dørens åpning | 180° |
| Elektronisk kontroll | Ja | Automatisk variabel mating | Ja |
| Programvrider | Ja | Skumbeskyttelsessystem | Ja |
| Program-/temperaturvrider | Ja | Lastbalanseringssystem | Automatisk |
| Sentrifugeringsvalg på display/LED | Uten sentrifugering/ 600/ 800/ 1000/ 1200/ 1400 | Lettligjengelig filter | Ja |
| Polypropylenbeholder | Ja | Overløpssystem | Ja |
| Trommel | Rustfritt stål | Autovask | Ja |
| Kapasitet trommel | 52 l | Oversvømmingsvern | Total |
| Flytende vaskemiddel som tilbehør | Ja | Vanntilførsel | Enkelt, kald |
| Diameter dør | 30 cm | Døren kan monteres på høyre eller venstre side med justerbare hengsler | Ja |

Kapasitets-/energietikett



| | | | |
|--|------------------|--|----------|
| Vaskekapasitet | 7 kg | Energiforbruk (vask - vask + tørk) | 5,6 kWh |
| Tørkekapasitet | 4 kg | Vannforbruk (vasking) pr syklus | 49 l |
| Maks sentrifugehastighet | 1400 giri/min | Vannforbruk (vask - vask + tørk) | 89 l |
| Energi effektivitetsklasse | B | Varighet, normalprogram | 420 min. |
| Vaskeeffekt | A | Energi årlig forbruk (vasking + tørking) | 260 kWh |
| Klasse | BA | Energi årlig forbruk (vasking + tørking) | 1120 kWh |
| Støynivå vask | 56 dB(A) re 1 pW | | |
| Støynivå tørketrommel | 72 dB(A) re 1 pW | | |
| Støynivå tørking | 58 dB(A) re 1 pW | | |
| Energiforbruk - bomull 60° - bare vask | 1,3 kWh | | |

Årlig energiforbruk
(vaskemaskin) 9800 l

Energi årlig forbruk
(vasking + tørking) 17800 l







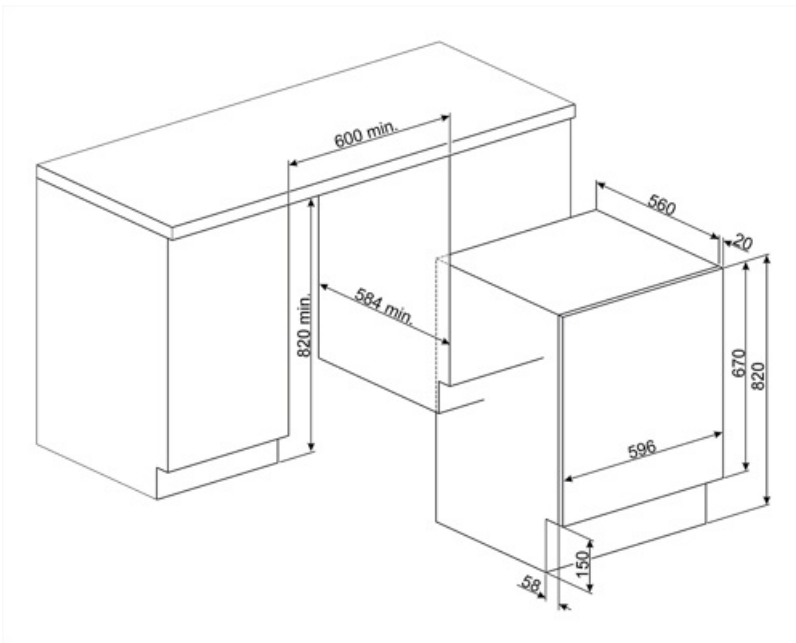









Restfuktighetsprosent
(%) 50 %

















Ytelse / Energimerking - Reg. 2019

Leverandørens navn eller varemerke SMEG



Symbols glossary (TT)

| | |
|---|---|
|  <p>Total Aquastop: De fleste Smeg oppvaskmaskiner er utstyrt med total Aquastop, som gjør det mulig å unngå oversvømmelser grunnet vannlekkasje. Systemet består av en flytsensor, plassert under innerkammeret på oppvaskmaskinen, som blokkerer vannforsyningen inne i apparatet hvis det finnes vannlekkasjer ned i det endre fatet. En elektromagnetisk ventil på vanninnløpet vil også blokkere vannforsyningen automatisk hvis det oppdages vannlekkasje i slangen. For klesvask: Total Aquastop: Produktet er bygget med 3-nivå lekkasjeeinheit for å sikre det mot vannlekkasje. For klesvask: Total Aquastop: Produktet er bygget med 3-nivå lekkasjeeinheit for å sikre det mot vannlekkasje.</p> |  <p>Easy Iron: Dette er et ekstravalg som kan velges for å sikre at den ferdige klesvasken har mindre krøller for å gjøre strykingen lettere.</p> |
|  <p>Variabel last: På alle vaskemaskinmodeller finnes et variabel lastesystem, hvor maskinen automatisk skiller vaskesyklus og driftstid avhengig av mengde og type klesvask som er blitt fylt på, noe som gir en betydelig besparelse av vann og energi, opptil 30% sammenlignet med versjoner med fast last.</p> |  <p>Selvrensesystem: Selvrensende system unngår at det hopper seg opp lo og urenheter inne i kondenseringssystemet, og sikrer maksimal maskinpålitelighet</p> |
|  <p>Automatisk lastebalansering: Gir en ideell fordeling av klesvask i trommelen. Hvis det oppdages ubalanser vil rotasjonshastigheten bli kontrollert på en måte slik at klesvasken fordeles i trommelen og derfor reduserer vibrasjonen.</p> |  <p>B: Produktets energimerking, målt fra A+++ til D/G avhengig av produktfamilie.</p> |
|  <p>LED-display: For å vise programmer, funksjoner og valg som er blitt gjort, samt tid som gjenstår før endt syklus.</p> |  <p>30 cm: Stor lasteluke på 30-32-33 cm diameter, gjør lasting/tømming enklere og raskere med maksimal brukskomfort.</p> |
|  <p>Skånsom tørking: Program utviklet for å gjøre klesvasken klar for enkel stryking.</p> |  <p>Denne viser mengden klesvask som kan lastes i tørketrommelen oppgitt i KG.</p> |
|  <p>Dette valget varsler når regelmessig rens av filter trengs, slik at man unngå glemme det og garantere perfekt funksjon i tørkeren over tid. Den bekvemme posisjonen til filtrene gjør vedlikehold raskt og svært enkelt.</p> |  <p>Intensive: this option intensifies the selected program. Cycle duration and water consumption are reduced by taking into account the type of laundry, while still guaranteeing excellent washing results, even in the case of stains that are difficult to eliminate.</p> |
|  <p>Forvask: Program utviklet for svært skitne klær.</p> |  <p>Rengjøringsprogram: Et rengjøringsprogram er blitt utviklet for å opprettholde ytelsen til vask-/tørkemaskinene. Displayet viser automatisk når rengjøringen er ferdig.</p> |
|  <p>Bomull 40°: For skittent tøy i bomull.</p> |  <p>Bomull 60°: For skittent tøy i bomull.</p> |
|  <p>Bomull 90°: For skittent tøy i bomull.</p> |  <p>Bomull kald: For skittent tøy i bomull.</p> |

- | | | | |
|--|---|---|--|
|  | Gardiner: Program for vasking av gardiner. |  | For å tappe vann fra maskin. |
|  | Program utviklet for klær som må lagres eller brukes umiddelbart. |  | Ekstra skylling: Ekstra skylling: Legger til en ekstra skyllesyklus i programmet, for slik å fjerne alle rester etter vaskemiddel. Denne funksjonen er særlig egnet for de som har allergier eller hudproblemer. |
|  | Håndvask: Dette spesifikke programmet for delikat tøy bruker langsommere trommelrotasjoner for å sikre den beste klespleie. |  | Mix 30°: Vaskeprogram som er utviklet for bomull og syntetiske klær uten at de trenger å sorteres. |
|  | Blandet tøy: Denne syklusen er utviklet for moderat skittent tøy med en blanding av bomull og syntetisk, eller til å friske opp klær som ikke har vært brukt på en stund. |  | Superhurtig 15 min.: Et program utviklet for hurtigvask av små mengder klær, ideelt for vasking av moderat skittent |
|  | Superhurtig 30°: Et program utviklet for hurtigvask av små mengder klær, ideelt for vasking av moderat skittent tøy. |  | For å tappe vann ned i kurven + sentrifuge |
|  | Syntetisk 30°: Vaskeprogram ved 30° for syntetisk tøy |  | Syntetisk 40°: Vaskeprogram ved 30° for syntetisk tøy |
|  | Ull 30°: Dette programmet for ull og delikat tøy bruker langsommere trommelrotasjoner for å sikre den beste klespleie. |  | Kald ull: Dette spesifikke programmet for ull og delikat tøy bruker langsommere trommelrotasjoner for å sikre den beste klespleie. |
|  | Valg som gjør det mulig å redusere tidsbruken til det valgte programmet. |  | Trommel har maksimal kapasitet på 7 kg tørr klesvask. |