

WDI14C7K

EAN-kode	8017709204709
Produktfamilie	Vaske-tørremaskine
Kommerciel bredde	60 cm
Installation	Fuldt indbygget
Fyldningstype	Forside



Programmer

Betjener
Programgrafik
Antal programmer
Programmer

Elektronisk
Skrevet på EN
15



Bomuld 40 °



Bomuld 60 °



Bomuld 90 °



Bomuld kold



Blandet 30 °



Finvask tørring



Hurtig vask 30 °



Normal tørring



Ren



Skyl + Centrifugering



Syntetisk 30 °



Syntetisk 40 °



Tømning + Centrifugering



Uld 30 °



Uld Kold

Vasketemperatur

Køl

30 °C

40 °C

60 °C

90 °C

Specialprogrammer



Uld



Håndvask



Blandet



Hurtig

Særligt rensprogram til fjernelse af restflugt

Ja

Display

Visning af resterende tid

forsinket start

Indikator for anbefalet mængde

visning af programstatus

regulering af centrifugering

Displaytype



Knapper/valgmuligheder



Forvask



Ekstra skylning



Antikrøl (nem stryging)



Hurtig



Intensiv

Visning af programstatus (lys)

På display

Angivelse af programslut (lys)

På display

Tekniske egenskaber



Motortype

Standard

Elektronisk styring

Ja

Knap til program-
/temperaturvalg

Ja

Valg af centrifugering
på display/led

Ingen centrifugering/ 600/
800/ 1000/ 1200/ 1400

Polypropylenbeholder

Ja

Tromle

Rustfrit stål

Tromlekapacitet

52 l

Flydende vaskemiddel
som tilbehør

Ja

Lågediameter

30 cm

Lågeåbning

180°

Automatisk variabel
mængde

Ja

Skumdæmpersystem

Ja

Automatisk
fordelingssystem

Automatisk

Filter med let adgang

Ja

Børnesikring
(funktionslås)

Ja

Vandsikringssystem

Ja

Selvrensende system

Ja

Aquastop system

Total

Vandtilførsel

Enkelt, kold

Møblets låge kan
monteres på højre eller
venstre side med
justerbare hængsler

Ja

Ydeevne/energimærke



Vaskekapacitet

7 kg

Tørrekapacitet

4 kg

Maks.
centrifugeringshastighed

1400 giri/min

Energieffektivitetsklasse

B

Klasse for effektivitet af
vask

A

Energinormering

BA

Støjniveau under vask

56 dB(A) re 1 pW

Støjniveau

72 dB(A) re 1 pW

centrifugering

Strømforbrug (vask -
vask + tørring)

5,6 kWh

Vandforbrug (vask) per
cyklus

49 l

Vandforbrug (vask -
vask + tørring)

89 l

Varighed af
normalprogram

420 min.

Årligt energiforbrug
(vask)

260 kWh

Støjniveau tørring	58 dB(A) re 1 pW	Årligt energiforbrug (vask+tørring)	1120 kWh
Strømforbrug - bomuld 60° - kun vask	1,3 kWh	Årligt vandforbrug (vask)	9800 l
		Årligt vandforbrug (vask+tørring)	17800 l
		Restfugtighed i procent (%)	50 %

Ydeevne / Energimærke - Reg. 2019

Leverandørens navn eller varemærke SMEG

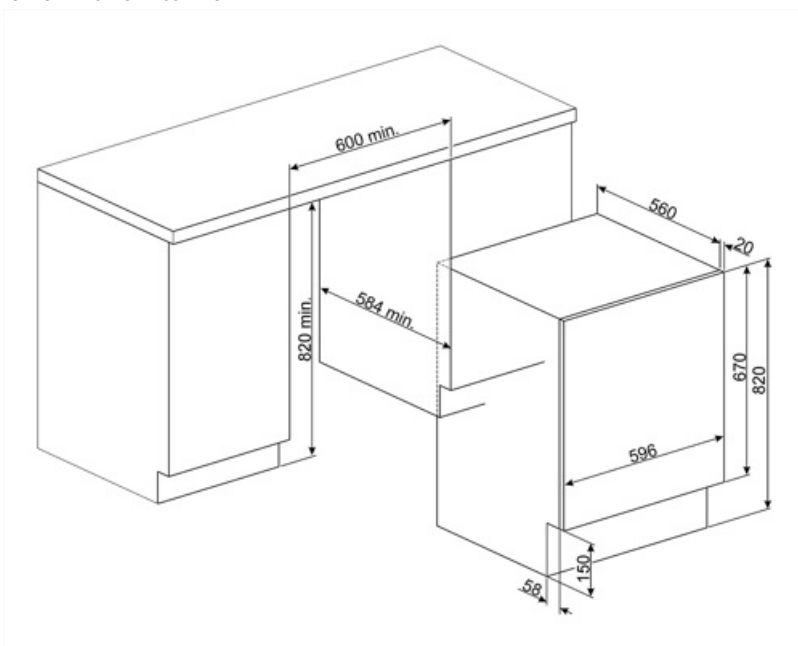

Symbols glossary (TT)



Total Acquastop: De fleste Smeg opvaskemaskinmodeller er udstyret med Acquastop Totale, som gør det muligt at undgå oversvømmelser som følge af vandlækage. Systemet består af en flydesensor anbragt under det indvendige kammer i en opvaskemaskine, som blokerer vandforsyningen inde i apparatet i tilfælde af vandlækage i den nederste bakke. En ekstra elektromagnetisk ventil på vandtilførselsslagen blokerer også automatisk vandforsyningen, hvis der registreres vandlækage i slagen. Til vasketøj: Total aquastop, produktet er bygget med 3 niveauer af anti-oversvømmelsesenheder for at sikre beskyttelse mod vandlækage. Til vasketøj: Total aquastop, produktet er bygget med 3 niveauer af anti-oversvømmelsesenheder for at sikre beskyttelse mod vandlækage.



Variabel belastning: I alle modeller af vaskemaskiner findes systemet med variabel belastning, ifølge hvilken maskinen automatisk diversificerer vaskecyklus og driftstid afhængigt af den indførte mængde og type vasketøj, hvilket giver en betydelig besparelse på vand og energikraft, op til 30% sammenlignet med versioner med fast belastning.



Automatisk lastningsafbalancering: giver en ideel fordeling af vasketøj i tromlen. I tilfælde af at der konstateres en ubalance, begynder rotationshastigheden at blive kontrolleret på en sådan måde, at vasketøjet fordeles jævnt i tromlen og dermed reducerer vibrationer.



Børnesikring: nogle modeller er udstyret med en enhed til at låse programmet / cyklossen, så det ikke på uheldigvis kan ændres.



30 cm: Stor påfyldningsluger med en diameter på 30-32-33 cm gør det lettere og hurtigere at ifylde og tømme tøj med maksimal brugervenlighed.



Dette viser mængden af vasketøj, der kan puttes i tørretumbleren i KG.



Intensive: this option intensifies the selected program. Cycle duration and water consumption are reduced by taking into account the type of laundry, while still guaranteeing excellent washing results, even in the case of stains that are difficult to eliminate.



Easy Iron: dette er en valgmulighed, der kan vælges for at sikre at det færdige vasketøj efterlades med mindre folder for at gøre det lettere at stryge.



Autorens-system: Autorens-systemet undgår dannelse af fnug og urenheder inde i kondenssystemet, hvilket sikrer maksimal pålidelighed af maskinen



B: Produktets energiklassificering målt fra A +++ til D / G afhængigt af produktfamilien.



LED-display: for at vise programmer, valgte funktioner og valgmuligheder og tid til slutningen af cyklossen.























Blid tørring: program designet til at gøre vasketøjet klar til nem strygning.



Denne valgmulighed adviserer om når der er behov for periodisk rengøring af filtrene for at undgå glemsomhed og dermed garantere, at tørretumbleren fungerer perfekt over tid. Filtrenes bekvemme placering gør vedligeholdelsen hurtig og ekstrem enkel.



Forvask: program designet til meget snavset tøj.

-  Renseprogram: Et renseprogram er oprettet for at opretholde ydeevnen til vaskemaskiner / tørretumblere. Displayet vises automatisk, når rengøring er påkrævet.
-  Bomuld 60°: Til snavsede materialer i bomuld
-  Bomuld Kold: Til snavsede materialer i bomuld
-  Program designet til tøj, der skal opbevares eller bruges med det samme.
-  Håndvask: dette specifikke program til sarte materialer bruger langsommere rotation af tromlen for at sikre den største pleje for tøj.
-  Blandede materialer: denne cyklus er designet til let snavsset tøj i en blanding af bomuld og syntetiske materialer eller kan bare bruges til at opfriske oplagrede genstande.
-  Superhurtig: et program designet til at vaske små mængder vasketøj hurtigt, ideel til vask af let snavsset tøj.
-  Syntetisk 30 °: vaskeprogram ved 30 ° til syntetiske enheder
-  Uld 30 °: dette program til uld eller sarte materialer bruger tromlen langsommere for at sikre størst mulig pleje af tøj.
-  Uld koldt: dette program til uld eller sarte materialer bruger tromlen langsommere for at sikre den største pleje for tøj.
-  Tromlen har en maksimal kapacitet på 7 kg tørt tøj.
-  Bomuld 40°: Til snavsede materialer i bomuld
-  Bomuld 90°: Til snavsede materialer i bomuld
-  Til at dræne vandet fra maskinen.
-  Ekstra skyl: Ekstra skyl: tilføjer en ekstra skylning til den, der allerede er angivet i det valgte program, for at fjerne eventuelt resterende vaskemiddel. Denne funktion er især velegnet til dem med allergi eller hudproblemer.
-  Blandet 30 °: vaskeprogram, der gør det muligt at vaske bomuld og syntetisk tøj sammen uden at skulle sortere dem.
-  Superhurtig 30°: et program designet til at vaske små mængder vasketøj hurtigt, ideel til vask af let snavsset tøj.
-  For at dræne vandet i kurven + centrifugering
-  Syntetisk 40 °: vaskeprogram ved 30 ° til syntetiske enheder
-  Uld: dette program til uld eller sarte materialer bruger tromlen langsommere for at sikre den største pleje for tøj.
-  Mulighed, der gør det muligt at reducere tiderne for det valgte program.