

# WDI14C7K

Código EAN	8017709204709
Familia	Lava-secadora
Ancho comercial	60 cm
Instalación	Integración total
Tipo de carga	Frontal



## Programas

### Mandos

### Gráficos programas

### Número de programas

### Programas

 Algodón 40°

 Algodón Frío

 Centrifugado normal

 Lavado lana frío

 Ropa limpia

 Algodón 60°

 Aclarado + Centrifuga

 Desagüe + Centrifugado

 Lavado rápido 30°

 Sintético 30°

 Algodón 90°

 Centrifugado delicado

 Lana 30°

 Mix 30°

 Sintético 40°

### Electrónicos

### Mensajes EN

15

### Temperatura de lavado

Frío 30°C

40°C

60°C 90°C

### Programas especiales

 Lana

 Lavado a mano

 Mix

 Rápido

Programa especial clean para la limpieza de los conductos Si  
Pantalla

Visualización del tiempo restante

Programación de inicio diferido

visualización de la carga

recomendada

Indicación de avance de programa

Regulación centrifugado

Tipo de pantalla



Teclas/Opciones



Prelavado



Enjuague adicional



Antiarrugas



Rápido



Intensivo

Indicador de avance de programa

Sí, en display

Indicador de fin de ciclo

Sí, en display

## Características técnicas



Tipo de motor

Estándar

Funcionamiento con control electrónico

Si

Mando de selección de programas/temperaturas

Si

Regulación centrifugado con pantalla/led

Sin centrifugado/ 600/ 800/ 1000/ 1200/ 1400

Cubeta de polipropileno

Si

Cesto

Acero inoxidable

Volumen cesto

52 l

Accesorios para detergentes líquidos incluidos

Si

Diámetro ojo de buey

30 cm

Apertura ojo de buey

180°

Carga variable automática

Si

Sistema antiespuma

Si

Equilibrio de la carga

Automático

Filtro inspeccionable

Si

Seguridad para niños

Bloqueo de los ajustes

Sistema

Si

antidesbordamiento

Sistema

Si

antidesbordamiento

Sistema Aquastop

Total

Alimentación

Individual, frío

La puerta del mueble se

Si

puede montar en el lado

derecho o izquierdo con

bisagras ajustables

## Prestaciones/Etiqueta energética



Capacidad de carga en lavado 7 kg

Capacidad de carga en secado 4 kg

Velocidad máxima de centrifugado 1400 giri/min

Consumo de energía (lavado - lavado + secado) 5,6 kWh

Consumo agua (lavado) por ciclo 49 l







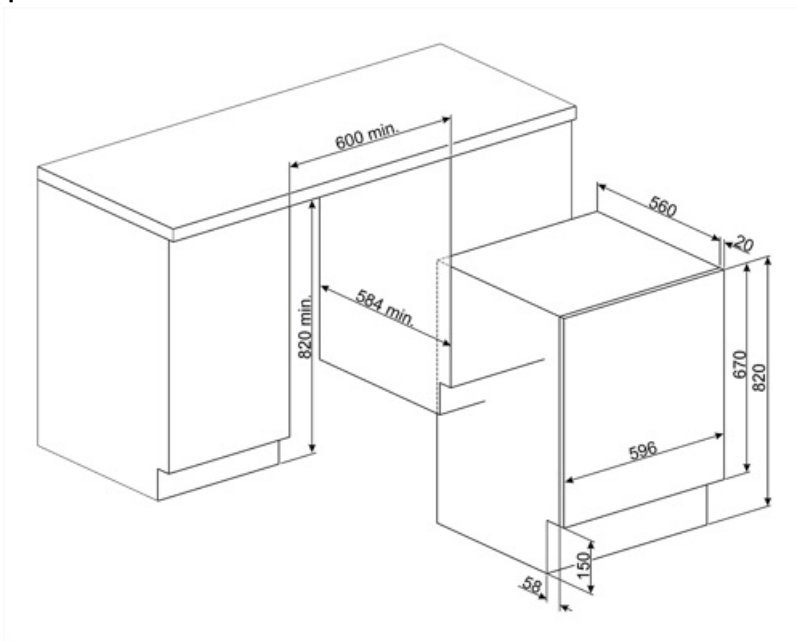









Clase de eficiencia energética del modelo	B	Consumo de agua (lavado - lavado + secado)	89 l
Clase de eficiencia de lavado	A	Duración del programa normativo	420 min.
Clase	BA	Consumo anual energía (lavado)	260 KWh
Nivel de decibelios en lavado	56 dB(A) re 1 pW	Consumo anual energía (lavado+secado)	1120 KWh
Nivel de rumorosidad	72 dB(A) re 1 pW	Consumo anual de agua (lavado)	9800 l
Rumorosidad en secado	58 dB(A) re 1 pW	Consumo anual de agua (lavado+secado)	17800 l
Consumo de energía - Algodón 60° - Solo lavado	1,3 KWh	Grado de humedad residual (%)	50 %



















## Rendimiento / Etiqueta energética - Reg. 2019

Nombre o marca del proveedor SMEG



## Symbols glossary (TT)

 <p>Sistema Acquastop: el dispositivo excluye la posibilidad de inundación por medio de un microinterruptor ubicado debajo del tanque, que bloquea instantáneamente la entrada de agua en la máquina. Una seguridad adicional está garantizada por una válvula colocada en el tubo de carga que detecta cualquier fuga.</p>	 <p>Antiarrugas: opción específica que, a través de la modulación de las fases de lavado y enjuague, junto con la reducción de la velocidad de centrifugado final, ayuda a prevenir la formación de pliegues en la ropa, protege las prendas más delicadas y facilita el planchado.</p>
 <p>Control del consumo de agua: en todos los modelos de lavadora hay un sistema de carga variable, según el cual la máquina diversifica automáticamente el ciclo de lavado y los tiempos de funcionamiento de acuerdo con la cantidad y el tipo de ropa introducida, lo que permite un ahorro significativo de agua y electricidad.</p>	 <p>Sistema de limpieza automática: patente exclusiva de Smeg, el sistema de limpieza automática evita la formación de pelusas e impurezas dentro del sistema de condensación, garantizando la máxima fiabilidad de la máquina.</p>
 <p>Autobalanceo de la carga: asegura una distribución perfecta de la ropa dentro de la canasta. En el caso de que se detecte un desequilibrio, la velocidad de centrifugado se adapta para redistribuir uniformemente la ropa dentro de la cesta y así reducir las vibraciones.</p>	 <p>B: Indica la clase energética del electrodoméstico</p>
 <p>Bloqueo de control: la opción de bloqueo de mandos, presente en diferentes tipos de productos, le permite bloquear todas las funciones y programas establecidos, así como los controles, para una seguridad total, especialmente en presencia de niños.</p>	 <p>Pantalla LED: para optimizar el rendimiento y simplificar el uso del aparato tanto como sea posible, algunas lavadoras y refrigeradores están equipados con una pantalla LED que le permite ver el estado operativo del producto.</p>
 <p>Ojo de buey de 30 cm de ancho: el gran tamaño del ojo de buey de 30 cm hace que cargar y descargar la ropa sea aún más fácil y rápido, promoviendo la máxima practicidad de uso.</p>	 <p>Secado suave: programa diseñado para preparar la ropa y plancharla fácilmente.</p>
 <p>Capacidad de secado: indica la cantidad de ropa que se puede insertar en la lavadora-secadora para obtener la máxima efectividad de secado. El peso se entiende de ropa seca.</p>	 <p>Filtros fáciles de limpiar: la opción, mediante luces de advertencia apropiadas, advierte sobre la necesidad de una limpieza periódica de los filtros, para evitar olvidos y garantizar así el funcionamiento perfecto de la secadora con el tiempo. rápido y extremadamente simple .</p>
 <p>Esta opción intensifica el programa seleccionado. La duración del ciclo y el consumo de agua se reducen teniendo en cuenta el tipo de ropa, garantizando excelentes resultados de lavado, incluso en el caso de manchas difíciles de eliminar.</p>	 <p>Opción prelavado: programa de prelavado indicado para artículos particularmente sucios.</p>
 <p>Ciclo de limpieza: este programa se realiza con una cesta vacía y le permite limpiar los conductos de secado en los que generalmente se deposita la pelusa de la tela, lo que con el tiempo puede reducir la efectividad del secado. La pantalla muestra el símbolo del programa cada vez que se recomienda ejecutarlo.</p>	 <p>40 ° Algodón: lavado de prendas de algodón 40 °</p>

- |  |   |   |  |
|--|---|---|--|
|    | Algodón 60 °: lavado de prendas de algodón 60 °   |    | 90 ° Algodón: lavado de prendas de algodón 90 °  |
|    | Algodón frío: lavado de algodón frío  |    | Descarga de agua: Para vaciar el agua de la máquina.   |
|    | Secado intensivo: programa diseñado para la ropa que desea secar completamente para almacenar o usar de inmediato.  |    | Enjuague adicional: Opción que agrega un enjuague adicional al que ya se proporciona en el programa seleccionado, para eliminar cualquier detergente residual. Esta función es particularmente adecuada para aquellos que sufren de alergias o problemas de la piel. |
|    | Lavado a mano: programa adecuado para prendas que requieren un lavado a mano o una simple renovación. Use agua fría y una velocidad de centrifugado baja para garantizar el máximo cuidado de la ropa.                    |    | Mix 30 °: Programa que te permite lavar prendas con diferentes colores y telas. Ideal para el lavado diario de cargas mixtas de ropa ligeramente sucia.  |
|    | Mix: programa que te permite lavar prendas con diferentes colores y telas. Ideal para el lavado diario de cargas mixtas de ropa ligeramente sucia.  |    | Rápido 30°: El programa rápido a 30°. le permite lavar artículos ligeramente sucios en muy poco tiempo.  |
|   | Rápido: permite reducir los tiempos del programa seleccionado, si la ropa no requiere un lavado intenso y prolongado.   |   | Para drenar el agua en el tambor + acción centrífuga   |
|  | Sintéticos 30 °: lavado de prendas sintéticas a 30 °.   |  | Sintéticos 40 °: lavado de prendas sintéticas a 40 °.  |
|  | Lana 30 °: es un programa especial diseñado para satisfacer las necesidades de lavado de una de las prendas más populares en invierno. Le permite lavar las prendas protegiéndolas y manteniéndolas suaves y voluminosas. |  | Lana: Es un programa especial diseñado para satisfacer las necesidades de lavado de una de las prendas más populares en invierno. Le permite lavar las prendas protegiéndolas y manteniéndolas suaves y voluminosas.   |
|  | Lana Fría: es un programa especial diseñado para satisfacer las necesidades de lavado de una de las prendas más populares en invierno. Le permite lavar las prendas protegiéndolas y manteniéndolas suaves y voluminosas. |  | Opción rápida: opción para reducir el tiempo del programa seleccionado, cuando los artículos a lavar no requieren un lavado prolongado.  |
|  | El diseño cuidadoso de la cuba y la cesta nos ha permitido alcanzar una capacidad de carga de hasta 7 kg de ropa en la lavadora.  |   |  |