

WDI14C7K

EAN-koodi
Tuoteryhmä
Myyntileveys
Asennus
Täyttötyyppi

8017709204709
Kuivaava pyykinpesukone
60 cm
Täysin integroitava
Täyttö edestä



Programs

Säätimet

Ohjelman graafinen kuvaus

Ohjelmien määrä

Ohjelmat

Elektroninen

Teksti EN

15



Kylmä puuvillaohjelma



Puuvilla 40 C



Puuvilla 60C



Puuvilla 90C



30C synteettinen



Hellävarainen kuivaus



Huuhtelu + linkous



Kylmä villaohjelma



Liotus + linkous



Mix 30°



Normaali kuivaus



Puhdas



Quick Wash 30° - pikapesuohjelma



Synteettiset 40C



Wool 30°

Pesun lämpötila

Viileä

30°C

40°C

60°C

90°C

Erikoisohjelmat



Villa



Käsipesuohjelma



Yhdistelmä



Pikaohjelma

Erikoisohjelma nukan poistamiseksi
Näyttö

Kyllä

Jäljelläolevan ajanilmaisin

Käynnistysviive

Täyttösuosituksen ilmaisu

Ohjelman kulun ilmaisin

Linkouksen säätö

Näytön tyyppi



Painikkeet/vaihtoehdot



Esipesu



Lisähuuhtelu



Rypistymisen esto (helpottaa
silittämistä)



Pikaohjelma



Tehopesu

Ohjelman etenemisen merkkivalo
Ohjelman päättymisen merkkivalo

Näytössä

Näytössä

Tekniset ominaisuudet



Moottorin tyyppi	Tavallinen
Elektroninen säätö	Kyllä
Ohjelman/lämpötilanvalitsin	Kyllä
Linkouksenvalitsin: näyttö/LED	Ei linkousta/ 600/ 800/ 1000/ 1200/ 1400
Polypropylen tankki	Kyllä
Rumpu	Ruostumaton teräs
Rummun tilavuus	52 l
Nestemäisen pesuaineen annostelu vakiovarusteena	Kyllä
Luukun läpimitta	30 cm
Luukun avautuminen	180°

Automaattinen määrän tunnistus	Kyllä
Vaahtoamisen estojärjestelmä	Kyllä
Kuormituksen tasapainottaminen	Automaattinen
Suodattimeen pääsee helposti käsiksi	Kyllä
Lapsilukko (toimintojen esto)	Säätöpaneeli
Vesiturvallisuusjärjestelmä	Kyllä
Automaattinen puhdistus	Kyllä
Tulvasuojaus	Yhteensä
Vedenlisäys	Yksi, kylmä
Säädettävissä sopimaan kalusteisiin	Kyllä

Suorituskyky/energiamerkintä









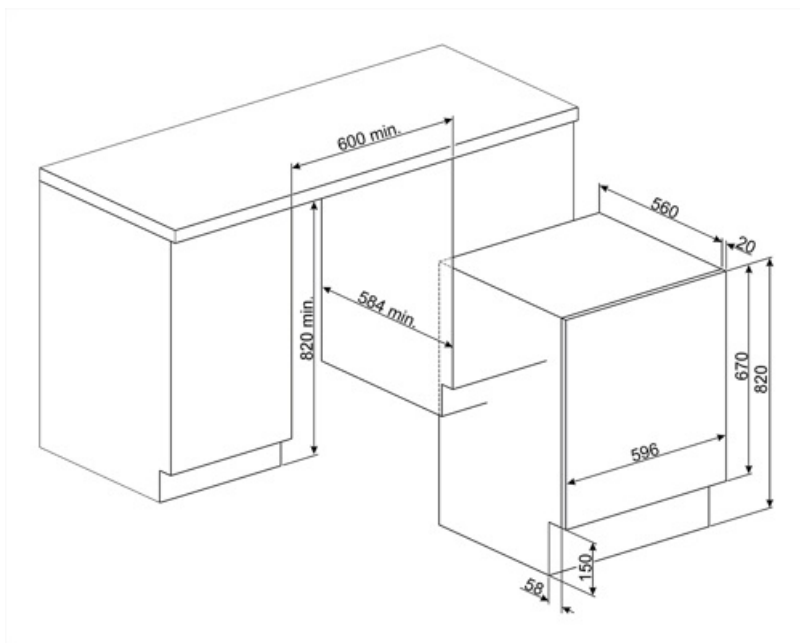







Pesukapasiteetti	7 kg	Energiankulutus (pesu - pesu + kuivaus)	5.6 KWh
Kuivauskapasiteetti	4 kg	Veden kulutus per ohjelma (pesu)	49 l
Maksimi linkousnopeus	1400 giri/min	Vedenkulutus (pesu - pesu + kuivaus)	89 l
Energialuokka	B	Normaali-ohjelman kesto	420 min.
Pesuteholuokka	A	Vuotuinen energiankulutus (pesu)	260 KWh
Luokitus	BA	Vuotuinen energiankulutus (pesu+kuivaus)	1120 KWh
Pesun melutaso	56 dB(A) re 1 pW	Vuotuinen vedenkulutus (pesuohjelma)	9800 l
Linkouksen melu	72 dB(A) re 1 pW	Vuotuinen energiankulutus (pesu ja kuivaus)	17800 l
Melutaso kuivattaessa	58 dB(A) re 1 pW	Jäännöskosteus (%)	50 %
Energiankulutus: puuvilla 60°, pelkkä pesu	1.3 KWh		





















Suorituskyky / energiamerkintä - as. 2019

Toimittajan nimi tai tuotemerkki SMEG



Symbols glossary (TT)

-  **Total Acquastop:** Useimmissa Smeg-astianpesukoneissa on Total Acquastop, jonka ansiosta voidaan estää vesivuodon aikaansaama ylivuoto. Järjestelmään kuuluu kohoanturi, joka on astianpesukoneen sisäkammion alla. Se keskeyttää veden syötön laitteen sisälle, mikäli vettä vuotaa alustalle. Veden syöttöletkun ylimääräinen sähkömagneettinen venttiili keskeyttää myös automaattisesti veden syötön, jos se havaitsee veden vuodon letkussa. Pyykkiä varten: Total acquastop, tuotteessa on 3 tulvasuojalaitetta takaamassa suojan vesivuodon varalta. Pyykkiä varten: Total acquastop, tuotteessa on 3 tulvasuojalaitetta takaamassa suojan vesivuodon varalta.
-  **Vaihteleva täyttö:** Kaikissa pesukonemalleissa on vaihtelevan täytön järjestelmä. Sen ansiosta kone muokkaa automaattisesti pesujaksoa ja käyttöaikaa sisälle laitettun pyykin määrän ja tyypin perusteella. Näin vettä ja energiaa voidaan säästää huomattavasti, jopa 30 % kiinteän täytön malleihin verrattuna.
-  **Täytön automaattinen tasapainotus:** tarjoaa pyykin ihanteellisen jakautumisen rummussa. Jos havaitaan epätasapaino, linkousnopeutta aletaan hallinnoida siten, että täyttö jaataan tasaisesti rummussa, jolloin tärinä vähenee.
-  **Lapsilukko:** jotkin mallit on varustettu laitteella, joka lukitsee ohjelman/jakson, jottei sitä voitaisi muuttaa vahingossa.
-  **30 cm:** Suuri halkaisijaltaan 30-32-33 cm:n täyttöluukku: tekee pyykin täytöstä ja poistosta helpompaa ja nopeampaa, mikä lisää käyttömukavuutta.
-  **Näyttää kuivausrumpuun laitettavan pyykkimäärän kilogrammoina.**
-  **Intensive:** this option intensifies the selected program. Cycle duration and water consumption are reduced by taking into account the type of laundry, while still guaranteeing excellent washing results, even in the case of stains that are difficult to eliminate.
-  **Helppo silytys:** tämä vaihtoehto voidaan valita sen takaamiseksi, että pestyssä pyykissä ei ole rypyjä ja silytys sujuu helpommin.
-  **Autocleaning-järjestelmä:** Autocleaning-järjestelmä estää nukan ja epäpuhtauksien muodostumisen kondensointijärjestelmän sisälle, mikä takaa koneen maksimaalisen luotettavuuden
-  **B:** Tuotteen energialuokitus välillä A+++ – D / G, tuoteperheen perusteella.
-  **LED-näyttö:** näyttää valitut ohjelmat, toiminnot ja vaihtoehdot sekä ajan ennen jakson loppumista.
-  **Hellävarainen kuivaus:** ohjelma, jonka avulla pyykki on helppo silittää.
-  **Tämä toiminto kertoo, kun suodatinten määräaikaishuoltoa tarvitaan. Näin puhdistus muistetaan ja kuivaimen täydellinen toiminta ajan kuluessa taataan. Suodatinten kätevä sijainti tekee huollosta nopeaa ja erittäin yksinkertaista.**
-  **Esipesu:** ohjelma, joka on suunniteltu erittäin likaisille vaatteille.

-  Puhdistusohjelma: Puhdistusohjelma on luotu ylläpitämään pesu-/kuivauskoneen suorituskykyä. Näytössä näkyy automaattisesti, kun puhdistus on tarpeen.
-  Puuvilla 60°: Likaantuneille puuvillakankaille
-  Kylmä puuvilla: Likaantuneille puuvillakankaille
-  Ohjelma on tarkoitettu vaatteille, jotka tulee heti laittaa kaappiin tai päälle.
-  Käsinpesu: tässä erityisesti herkille kankaille suunnitellussa ohjelmassa rumpu pyörii hitaasti vaatteiden parasta huolenpitoa varten.
-  Sekalaiset kankaat: tämä jakso on suunniteltu kevyesti likaiselle, sekä puuvilla- että keinokuitupyykille, ja sitä voidaan käyttää myös kaapissa olleiden vaatteiden virkistämiseen.
-  Supernoepa: tämä ohjelma on suunniteltu pesemään pieniä määriä pyykkiä nopeasti, mikä tekee siitä ihanteellisen kevyesti likaisten vaatteiden pesemiseen.
-  Keinokuitu 30°: Pesuohjelma 30°:ssa keinokuituvaatteille
-  Villa 30°: tässä villalle tai herkille kankaille suunnitellussa ohjelmassa rumpu pyörii hitaasti vaatteiden parasta huolenpitoa varten.
-  Villan kylmäpesu: tässä erityisesti villalle tai herkille kankaille suunnitellussa ohjelmassa rumpu pyörii hitaasti vaatteiden parasta huolenpitoa varten.
-  Rummun enimmäistilavuus on 7 kg kuivaa pyykkiä.
-  Puuvilla 40°: Likaantuneille puuvillakankaille
-  Puuvilla 90°: Likaantuneille puuvillakankaille
-  Koneessa olevan veden tyhjentämiseksi.
-  Extra Rinse: Extra Rinse: adds an extra rinse cycle to that already provided in the program chosen, to remove any residual detergent. This function is particularly suitable for those with allergies or skin problems.
-  Sekalainen 30°: pesuohjelma, jolla voit pestä puuvilla- ja keinokuituvaatteesi yhdessä lajittelematta niitä.
-  Supernoepa 30°: tämä ohjelma on suunniteltu pesemään pieniä määriä pyykkiä nopeasti, mikä tekee siitä ihanteellisen kevyesti likaisten vaatteiden pesemiseen.
-  Veden tyhjentämiseksi koriin + linkous
-  Keinokuitu 40 °: Pesuohjelma 30°:ssa keinokuituvaatteille
-  Villa: tässä erityisesti villalle tai herkille kankaille suunnitellussa ohjelmassa rumpu pyörii hitaasti vaatteiden parasta huolenpitoa varten.
-  Valinta, jonka avulla valitun ohjelman aikaa voidaan vähentää.