

WDI14C7K

EAN-kode	8017709204709
Produktgruppe	Vaskemaskin og tørketrommel
Kommersiell bredde	60 cm
Installasjon	Helintegrert
Vasketype	Frontmatet



Programs

Kontroller

Elektronisk

Grafikk programmer

Tekst EN

Antall programmer

15

Programmer



Bomull 40 °



Bomull 60 °



Bomull 90°



Bomull kald



Bland 30 °



Fintørk



normal tørking



Rask vask 30°



Ren



Skyll + sentrifugering



Syntetisk 30 °



Syntetisk 40 °



Tømme + sentrifugere



Ull 30 °



Wool Cold

Vaske temperatur

Avkjøle

30°C

40°C

60°C

90 ° C

Spesialprogrammer



Ull



Håndvask



Kombinasjon



Hurtig

Spesialprogram for fjerning av lo

Ja

Display

Resttidsvisualisering Forsinket start programmert Indikator for anbefalt last

programindikator Innstilling av sentrifugering

Type display 

Knapper/funksjoner

 Forvask  Ekstra skylling  Strykefritt

 Hurtig  Intensiv

Programindikator (lampe) På display
Indikator for programslutt På display

Tekniske egenskaper



Type motor	Standard	Automatisk variabel mating	Ja
Elektronisk kontroll	Ja	Skumbeskyttelsessystem	Ja
Program-/temperaturvrider	Ja	Lastbalanseringssystem	Automatisk
Sentrifugeringsvalg på display/LED	Uten sentrifugering/ 600/ 800/ 1000/ 1200/ 1400	Lettgjengelig filter	Ja
Polypropylenbeholder	Ja	Barnelås (funksjonssperre)	Ja
Trommel	Rustfritt stål	Overløpssystem	Ja
Kapasitet trommel	52 l	Autovask	Ja
Flytende vaskemiddel som tilbehør	Ja	Oversvømmingsvern	Total
Diameter dør	30 cm	Vanntilførsel	Enkelt, kald
Dørens åpning	180°	Døren kan monteres på høyre eller venstre side med justerbare hengsler	Ja

Kapasitets-/energietikett



Vaskekapasitet	7 kg	Energiforbruk (vask - vask + tørk)	5,6 kWh
Tørkekapasitet	4 kg	Vannforbruk (vasking) pr syklus	49 l
Maks sentrifugehastighet	1400 giri/min	Vannforbruk (vask - vask + tørk)	89 l
Energi effektivitetsklasse	B	Varighet, normalprogram	420 min.
Vaskeeffekt	A	Energi årlig forbruk (vasking + tørking)	260 kWh
Klasse	BA	Energi årlig forbruk (vasking + tørking)	1120 kWh
Støynivå vask	56 dB(A) re 1 pW		
Støynivå tørketrommel	72 dB(A) re 1 pW		
Støynivå tørking	58 dB(A) re 1 pW		

Energiforbruk - bomull 1,3 KWh
60° - bare vask

Årlig energiforbruk
(vaskemaskin) 9800 l

Energi årlig forbruk
(vasking + tørking) 17800 l







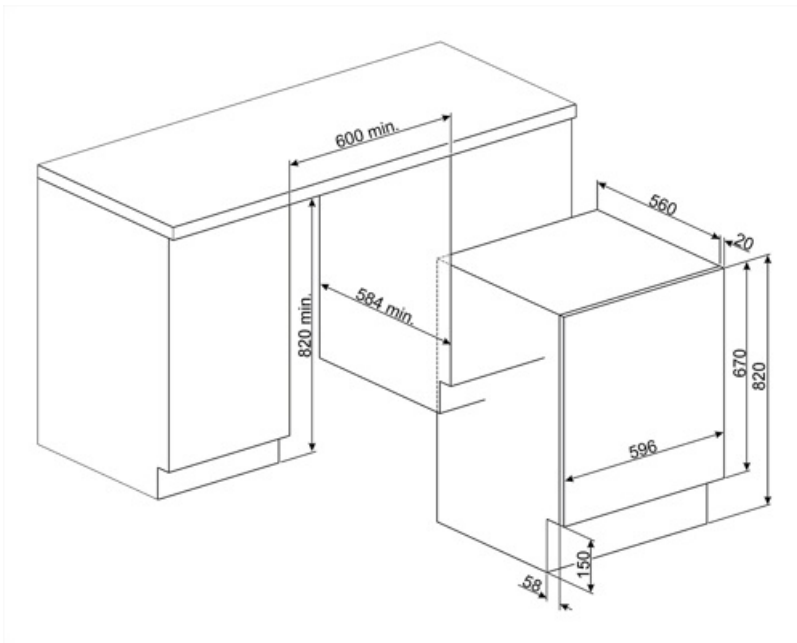



Restfuktighetsprosent
(%) 50 %



















Ytelse / Energimerking - Reg. 2019

Leverandørens navn eller varemerke SMEG



Symbols glossary (TT)

- | | |
|---|--|
|  <p>Total Aquastop: De fleste Smeg oppvaskmaskiner er utstyrt med total Aquastop, som gjør det mulig å unngå oversvømmelser grunnet vannlekkasje. Systemet består av en flytsensor, plassert under innerkammeret på oppvaskmaskinen, som blokkerer vannforsyningen inne i apparatet hvis det finnes vannlekkasjer ned i det andre fatet. En elektromagnetisk ventil på vanninnløpet vil også blokkere vannforsyningen automatisk hvis det oppdages vannlekkasje i slangen. For klesvask: Total Aquastop: Produktet er bygget med 3-nivå lekkasjeeinheit for å sikre det mot vannlekkasje. For klesvask: Total Aquastop: Produktet er bygget med 3-nivå lekkasjeeinheit for å sikre det mot vannlekkasje.</p> |  <p>Easy Iron: Dette er et ekstravalg som kan velges for å sikre at den ferdige klesvasken har mindre krøller for å gjøre strykingen lettere.</p> |
|  <p>Variabel last: På alle vaskemaskinmodeller finnes et variabel lastesystem, hvor maskinen automatisk skiller vaskesyklus og driftstid avhengig av mengde og type klesvask som er blitt fylt på, noe som gir en betydelig besparelse av vann og energi, opptil 30% sammenlignet med versjoner med fast last.</p> |  <p>Selvrensesystem: Selvrensende system unngår at det hopper seg opp lo og urenheter inne i kondenseringssystemet, og sikrer maksimal maskinpålitelighet</p> |
|  <p>Automatisk lastebalansering: Gir en ideell fordeling av klesvask i trommelen. Hvis det oppdages ubalanser vil rotasjonshastigheten bli kontrollert på en måte slik at klesvasken fordeles i trommelen og derfor reduserer vibrasjonen.</p> |  <p>B: Produktets energimerking, målt fra A+++ til D/G avhengig av produktfamilie.</p> |
|  <p>Barnesikring: Noen modeller er utstyrt med en innretning som låser programmet/syklusen slik at den ikke kan endres ved uhell.</p> |  <p>LED-display: For å vise programmer, funksjoner og valg som er blitt gjort, samt tid som gjenstår før endt syklus.</p> |
|  <p>30 cm: Stor lasteluke på 30-32-33 cm diameter, gjør lasting/tømming enklere og raskere med maksimal brukskomfort.</p> |  <p>Skånsom tørking: Program utviklet for å gjøre klesvasken klar for enkel stryking.</p> |
|  <p>Denne viser mengden klesvask som kan lastes i tørketrommelen oppgitt i KG.</p> |  <p>Dette valget varsler når regelmessig rens av filter trengs, slik at man unngå glemme det og garantere perfekt funksjon i tørkeren over tid. Den bekvemme posisjonen til filterne gjør vedlikehold raskt og svært enkelt.</p> |
|  <p>Intensive: this option intensifies the selected program. Cycle duration and water consumption are reduced by taking into account the type of laundry, while still guaranteeing excellent washing results, even in the case of stains that are difficult to eliminate.</p> |  <p>Forvask: Program utviklet for svært skitne klær.</p> |
|  <p>Rengjøringsprogram: Et rengjøringsprogram er blitt utviklet for å opprettholde ytelsen til vask-/tørkemaskinene. Displayet viser automatisk når rengjøringen er ferdig.</p> |  <p>Bomull 40°: For skittent tøy i bomull.</p> |

- | | | | |
|--|---|---|--|
|  | Bomull 60°: For skittent tøy i bomull. |  | Bomull 90°: For skittent tøy i bomull. |
|  | Bomull kald: For skittent tøy i bomull. |  | For å tappe vann fra maskin. |
|  | Program utviklet for klær som må lagres eller brukes umiddelbart. |  | Ekstra skylling: Ekstra skylling: Legger til en ekstra skyllesyklus i programmet, for slik å fjerne alle rester etter vaskemiddel. Denne funksjonen er særlig egnet for de som har allergier eller hudproblemer. |
|  | Håndvask: Dette spesifikke programmet for delikat tøy bruker langsommere trommelrotasjoner for å sikre den beste klespleie. |  | Mix 30°: Vaskeprogram som er utviklet for bomull og syntetiske klær uten at de trenger å sorteres. |
|  | Blandet tøy: Denne syklusen er utviklet for moderat skittent tøy med en blanding av bomull og syntetisk, eller til å friske opp klær som ikke har vært brukt på en stund. |  | Superhurtig 30°: Et program utviklet for hurtigvask av små mengder klær, ideelt for vasking av moderat skittent tøy. |
|  | Superhurtig: Et program utviklet for hurtigvask av små mengder klær, ideelt for vasking av moderat skittent tøy. |  | For å tappe vann ned i kurven + sentrifuge |
|  | Syntetisk 30°: Vaskeprogram ved 30° for syntetisk tøy |  | Syntetisk 40°: Vaskeprogram ved 30° for syntetisk tøy |
|  | Ull 30°: Dette programmet for ull og delikat tøy bruker langsommere trommelrotasjoner for å sikre den beste klespleie. |  | Ull: Dette programmet for ull eller delikat tøy bruker langsommere trommelrotasjoner for å sikre den beste klespleie. |
|  | Kald ull: Dette spesifikke programmet for ull og delikat tøy bruker langsommere trommelrotasjoner for å sikre den beste klespleie. |  | Valg som gjør det mulig å redusere tidsbruken til det valgte programmet. |
|  | Trommel har maksimal kapasitet på 7 kg tørr klesvask. | | |