

WDI14C7K













EAN Code	8017709204709
Categoria	Máquina de lavar e secar roupa
Largura	60 cm
Instalação	De encastre total
Tipo de carga	Carga frontal



Programas

Comandos
Gráfico dos programas
Nº de programas
Programas





Comandos eletrónicos
Informações em EN
15

 Algodão 40°	 Algodão 60°	 Algodão 90°
 Algodão a frio	 Enxaguar+centrifugar	 Escoar+centrifugar
 Lãs 30°	 Lãs a frio	 Limpeza
 Mista 30°	 Rápido 30°	 Secagem delicada
 Secagem normal	 Sintéticos 30°	 Sintéticos 40°

Temperaturas de lavagem

Frio	30° C	40° C
60° C	90° C	

Programas especiais

 Lãs	 À mão	 Mista
 Rápido		

Programa especial de limpeza das condutas Sim

Display

Visualização do tempo para finalizar o programa

Programação de início diferido

visualização da carga recomendada

Indicação da fase do programa

Regulação da centrifugação

Tipo de display



Opções



Pré-lavagem



Enxaguamento extra



Antivincos



Rápido



Intensivo

Luz indicadora da fase do programa

No display

Luz indicadora fim do programa

No display

Especificações técnicas



Tipo de motor	Standard
Funcionamento por controlo eletrónico	Sim
Comando de seleção de programas/temperatura	Sim
Centrifugação (rpm.)	Exclusão/ 600/ 800/ 1000/ 1200/ 1400
Cuba em polipropileno	Sim
Tambor	Tambor em aço inox
Capacidade do tambor	52 l
Acessório para detergente líquido	Sim
Diâmetro da porta	30 cm
Abertura da porta	180°

Carga variável automática	Sim
Sistema antiespuma	Sim
Sistema de autoequilíbrio da carga	Automático
Filtro de fácil acesso	Sim
Bloqueio de segurança das crianças	Bloqueio de controlo
Sistema segurança antitransbordo	Sim
Sistema Autolimpeza	Sim
Sistema AquaStop anti inundações	AquaStop Total anti inundações
Alimentação de água	Admissão de água fria
O painel da porta pode ser fixo à esquerda ou à direita com dobradiças ajustáveis	Sim

Performance / Etiqueta energética



Capacidade de carga na lavagem	7 kg	Consumo de energia (lavagem + secagem)	5.6 kWh
Capacidade de secagem	4 kg	Consumo de água (lavagem) por ciclo	49 l
Velocidade máxima de centrifugação	1400 giri/min	Consumo de água (lavagem + secagem) por ciclo	89 l
Classe energética	B		







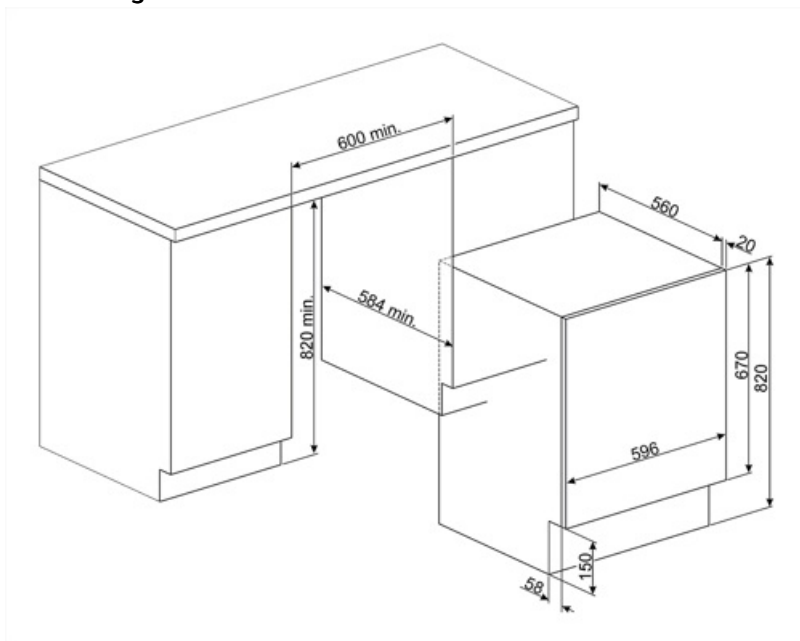













Classe de eficiência da lavagem	A	Duração do programa normativo	420 min.
Classe energética	BA	Consumo total anual de energia (lavagem)	260 KWh
Nível de ruído na lavagem	56 dB(A) re 1 pW	Consumo total anual de energia (lavagem + secagem)	1120 KWh
Nível de ruído na centrifugação	72 dB(A) re 1 pW	Consumo anual de água (lavagem)	9800 l
Nível de ruído na secagem	58 dB(A) re 1 pW	Consumo anual de água (lavagem + secagem)	17800 l
Consumo de energia - Algodão 60°C - Apenas lavagem	1.3 KWh	Grau de humidade residual (%)	50 %















Performance / Etiqueta energética

Nome do fornecedor ou marca registrada: SMEG



Symbols glossary (TT)

-  Sistema Aquastop: A segurança é sempre objetivo primário da Smeg. Dependendo do modelo, a máquina vem equipada com dispositivo Aquastop Parcial ou Aquastop Total, para evitar danos acidentais causados por vazamentos de água.
-  Carga variável automática: Todas as máquinas de lavar roupa apresentam o sistema de carga variável automático que avalia eletronicamente o ciclo de lavagem e a temperatura ideal para a quantidade e o tipo de roupa que indicámos ter colocado na máquina. Esta tecnologia permite poupar até 30% de água e energia em comparação com sistemas de carga fixa.
-  Sistema automático de ajuste de carga: garante que a roupa seja distribuída uniformemente dentro do tambor. Se o sistema deteta um desequilíbrio, ajusta automaticamente a velocidade de centrifugação para redistribuir a roupa, reduzindo vibrações durante o ciclo de centrifugação.
-  Bloqueio de comandos: opção que permite bloquear os comandos. Muito útil para proteger as crianças.
-  Identifica o diâmetro do óculo da porta.
-  Identifica a quantidade máxima de roupa, em quilogramas, que pode ser inserida na máquina de secar roupa.
-  Intensivo: esta opção melhora o programa selecionado. A duração do ciclo e o consumo de água é reduzido tendo em conta o tipo de roupa, no entanto garante excelentes resultados de lavagem, mesmo em caso de manchas difíceis de remover.
-  Programa de limpeza (Clean): serve para limpar periodicamente o circuito de secagem e eliminar possíveis depósitos de algodão. A limpeza da máquina permite aumentar a performance e reduzir os consumos.
-  Algodão 60°: para lavar roupas de algodão sujas.
-  Algodão Frio: para lavar roupas de algodão pouco sujas.
-  Antirrugas: Programa que ajuda a evitar a formação de vincos na roupa. Ideal para proteger as peças de vestuário mais delicadas, e tornar o engomar mais fácil.
-  Sistema de limpeza automática: evita a formação de impurezas no interior do sistema de condensação, garantindo a máxima confiabilidade.
-  Classe de eficiência energética do produto declarada na etiqueta energética e na ficha do produto e em conformidade com os regulamentos UE.
-  Display LED: Para visualizar os programas, funções e opções selecionadas e o tempo para o fim do programa.
-  Secagem delicada: programa concebido para preparar a roupa para um engomar fácil.
-  Esta opção informa quando é necessário a limpeza periódica dos filtros, para garantir o perfeito funcionamento da máquina ao longo do tempo e com os menores consumos. A localização acessível dos filtros torna a manutenção rápida e simples.
-  Pré-lavagem: programa adequado para roupas muito sujas. Depois deverá submeter-se a roupa a outro programa de lavagem.
-  Algodão 40°: para lavar roupas de algodão com sujidade moderada.
-  Algodão 90°: para lavar roupas de algodão muito sujas.
-  Escoar: opção para escoar a água do tambor.

-  Secagem: programa para secar a roupa para que fique pronta a arrumar ou a engomar.
-  Lavar à mão: programa adequado para a roupa que requer ser lavada à mão ou simplesmente para revigorar a roupa. Usa água fria e uma baixa velocidade de centrifugação para garantir o máximo de cuidado no tratamento da roupa.
-  Mista: programa para roupas pouco sujas, misturando algodão e sintéticos, ou pode ser usado apenas para refrescar roupa que estava guardada.
-  Rápido: este programa é próprio para lavar cargas menores. Perfeito para lavar peças pouco sujas ou pouco desgastadas.
-  Sintéticos 30°: programa adequado para lavar roupa sintética com água à temperatura de 30°C.
-  Lã a 30°: é um programa especial para lavar as roupas mais comuns de inverno com a água à temperatura de 30° C. Deixa a roupa macia e volumosa.
-  Lã a frio: programa para lã ou tecidos delicados usa rotações mais lentas do tambor para garantir o máximo cuidado com as roupas.
-  Carga máxima de roupa , em quilogramas, suportada pelo tambor da máquina.
-  Enxaguar extra: adiciona um ciclo de enxaguamento extra ao já fornecido no programa escolhido, para remover qualquer detergente residual. Esta função é particularmente adequada para pessoas com alergias.
-  Mista 30°: programa para lavar tipos de roupas com materiais e cores diferentes com a água à temperatura de 30° C.
-  Rápido 30°C: programa para lavar pequenas quantidades de roupa, pouco sujas a 30°C.
-  Enxaguar e centrifugar: para passar à fase de enxaguamento e centrifugação da rupa.
-  Sintéticos 40°: Programa adequado para lavar roupa sintética com água à temperatura de 40°C.
-  Lãs: programa para lã ou tecidos delicados usa rotações mais lentas do tambor para garantir o máximo cuidado.
-  Rápido: Este programa rápido a 30°C é próprio para lavar cargas menores. Perfeito para lavar peças pouco sujas ou pouco desgastadas.