

# WDN064SLDIN

קוד EAN  
משפחת מוצרים  
רוחב מסחרי  
עומק מסחרי  
התקנה  
סוג טעינה

8017709330590  
מכונת כביסה מייבש  
60 cm  
קיבולת סטנדרטית  
נפרד  
קדמי

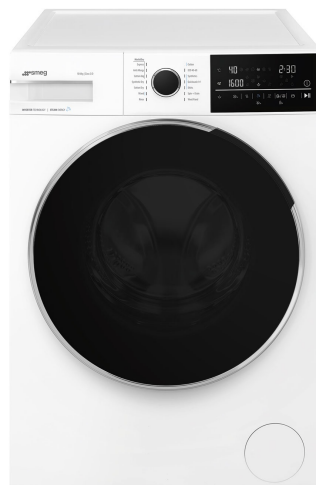

## תוכניות

### בקורות

Programmes graphics  
Multilanguage clip system  
Languages clip

אלקטרוני  
Written in EN  
Yes

Scritte ES

Written in DE

Written in FR

Written in NL

Written in PT

Written in SE

Written in DA

Written in NO

Written in FI

Written in PL

Written in UA

### מס' תוכניות תוכניות

15

Wash&Dry אקספרס

Wash&Dry כותנה 6 ק"ג

נגד אלרגיות Wash&Dry

40-60 חסכונית

כביסה צמר/יד

סינתטי יבש

כותנה

חולצות

כביסה מהירה 14 דקות

כותנה יבשה

מעורבת

ניקוז + סחיטה

סינתטית

שטיפה

## טמפרטורת כביסה

קריר	20°C	30°C
40°C	50°C	60°C
70°C	80°C	90°C

## תוכניות מיוחדות

Wash&Dry 6 ק"ג Wash&Dry נגד אלרגיות Wash&Dry אקספרס



צמר



מהירה 14 דקות

## צג

מחונן זמן שנותר התחלת השהיה חיווי סטטוס תוכנית

ויסות סחיטה ויסות טמפרטורה

## סוג צג



## לחצנים/אפשרויות

מסתיים ב שטיפה נוספת קדם כביסה



(נגד קמטים) (גיהוץ קל)



מהירה



אינטנסיבית



קיטור



ייבוש

(מחונן התקדמות התוכנית) אור בצג

(מחונן סוף המחזור) אור בצג

## מאפיינים טכניים

סוג מנוע	ללא מברשת/אינורטר	פתח דלת	160°	סוג מנוע	HydroJet	No	כמות כביסה משתנה	כן
פונקציות בקרה אלקטרונית	כן	מערכת נגד קצף	כן	מערכת לאיזון עומס	בורר תוכניות	כן	גישה קלה למסנן	כן
בחירת מהירות סיבוב	ללא סחיטה /800 /600 /400	מערכת לאיזון עומס	אוטומטית	גישת ילדים (חסימת פונקציות)	בצג/נוריות	1000/1400 /1200 /	Wheels	No
בצג/נוריות	כן	מערכת נגד הצפה	כן	צינור מים	צג/נוריות לוויסות טמפרטורה	כן	נעילת ילדים (חסימת פונקציות)	בלוק בקרה
מכל פוליפרופילן	כן	קיבולת תוף	65 l	קיבולת תוף	מכל פוליפרופילן	כן	מערכת נגד הצפה	כן
סל	נירוסטה	קיבולת תוף	65 l	קיבולת תוף	סל	נירוסטה	מערכת נגד הצפה	כן
קיבולת תוף	65 l	קיבולת תוף	65 l	קיבולת תוף	קיבולת תוף	65 l	מערכת נגד הצפה	כן
קוטר דלת	33 cm	קוטר דלת	33 cm	קוטר דלת	קוטר דלת	33 cm	מערכת נגד הצפה	כן
קוטר דלת	33 cm	קוטר דלת	33 cm	קוטר דלת	קוטר דלת	33 cm	מערכת נגד הצפה	כן

## תווית חשמל / ביצועים – שנת 2019







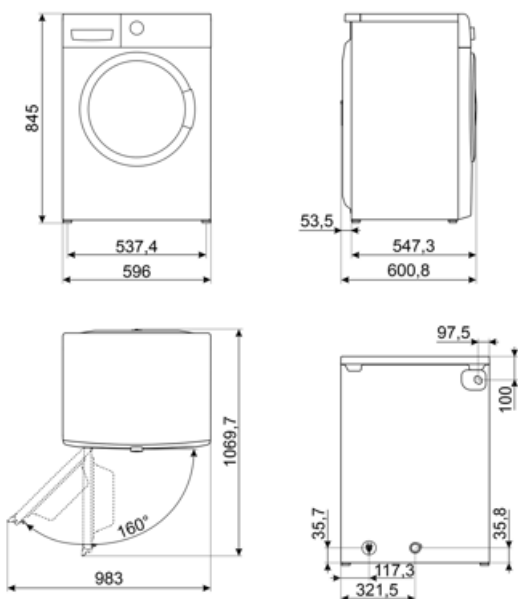













שם הספק או הסימן המסחרי	SMEG
קיבולת נקובה מחזור כביסה	10 kg
קיבולת נקובה מחזור מלא	6 kg
קטגוריית יעילות אנרגטית (מחזור כביסה)	C
קטגוריית יעילות אנרגטית (מחזור מלא)	D
צריכת חשמל משוקללת לכביסה	68 kWh
צריכת חשמל משוקללת (מחזור מלא)	306 kWh

(צריכת מים (מחזור כביסה	52 litre
(צריכת מים (מחזור מלא	63 litre
קטגוריית יעילות סחיטה-ייבוש	B
קטגוריית רעש נישא באוויר	B
רעש נישא באוויר	76 dB(A) re 1 pW
משך תוכנית חסכונית 40-60 (קיבולת כביסה נקובה	3:58 h:min
משך מחזור כביסה וייבוש (קיבולת נקובה)	9:30 h:min



## Symbols glossary

 גיהוץ קל: אפשרות שניתן לבחור כדי להבטיח שהכביסה נותרת מקומטת פחות כדי להקל על הגיהוץ.	 כמות כביסה משתנה: בכל הדגמים של מכונות כביסה יש מערכת של עומס משתנה, שבהתאם לה המכונה מגוונת אוטומטית את מחזור הכביסה ואת משך הפעולה בהתאם לכמות ולסוג של הכביסה, ומאפשרת חיסכון משמעותי במים וחשמל, עד 30% בהשוואה לגרסאות עם עומס קבוע.
 איזון עומס אוטומטי: חלוקה מושלמת של הכביסה בתוף. אם מזהה חוסר איזון, המכונה מתחילה לשלוט במהירות הסיבוב בצורה שתבטיח פיזור שווה של הכביסה בתוף ובכך להפחית את הרעידות.	 נעילת ילדים: חלק מהדגמים מצוידים במתקן לנעילת התוכניות/מחזורים כך שלא ניתן לשנותם באקראי.
 מיטוב הביצועים ופשטות השימוש במכשיר LCD צג.	 ס"מ: פתח העמסה גדול בקוטר 30-32-33 ס"מ שמקל על הכנסה מהירה של הכביסה וממקסם את קלות השימוש.
 ייבוש עדין: תוכנית שמיועדת להכנת הכביסה לגיהוץ קל.	 אפשרות זו מתריעה כשיש צורך בניקוי של המסננים כדי להבטיח שהמייבש יתפקד היטב בכל עת. המיקום הנוח של המסננים מקל על התחזוקה והופך אותה למהירה ופשוט מאוד.
 אינטנסיבית: אפשרות זו מגבירה את העוצמה של התוכנית שנבחרה. משך המחזור וצריכת המים מופחתות תוך התחשבות בסוג הכביסה, תוך שמירה על רמה מצוינת של תוצאות הכביסה, גם במקרים שבהם הכתמים קשים להסרה.	 טכנולוגיית אינוורטר: ההתפתחות של המייבשים של לכיוון של דגמים חכמים וידידותיים לסביבה Smeg יותר הובילה לבחירה לשימוש בטכנולוגיית אינוורטר עם משאבות חום, שמפחיתה משמעותית את צריכת החשמל.
 קדם כביסה: התוכנית מיועדת לבגדים מלוכלכים מאוד.	 כותנה: לבדי כותנה מלוכלכים.
 משמשת לכביסה של כותנה ופשתן עם רמת לכלוך רגילה. למרות שהכביסה ארוכה יותר מכל התוכניות האחרות, היא מספקת חיסכון משמעותי בחשמל ומים. טמפרטורת המים בפועל עשויה להיות שונה מטמפרטורת הכביסה המוצהרת. כשמכניסים למכונה כביסה פחות כביסה (לדוגמה, חצי מלאה או יותר), משך התוכנית עשוי להתקצר אוטומטית. במקרה כזה, צריכת החשמל והמים תפחת עוד יותר והכביסה תהיה חסכונית יותר. התוכנית הזו זמינה בדגמים עם מחוון הזמן שנותר.	 PRG_DR_COTTON_72dpi
 ניקוז מים מהמכונה.	 בדים מעורבים: מחזור זה מיועד לכביסה ברמת לכלוך קלה בתערובת של כותנה וסינתטיים, או יכולה לשמש רק כדי לרענן פריטים ששהו באחסון.
 סופר-מהירה 14 דקות: תוכנית שמיועדת לכביסה של כמויות קטנות, מושלמת לכביסה של בגדים ברמת לכלוך קלה.	 שטיפה נוספת: אפשרות לשטיפה נוספת: ניתנת להוספה לתוכנית שנבחרה כשיש צורך בניקוי יסודי יותר של בדים מיוחדים.

-  חולצות: מחזור לכביסת חולצות בזמן קצר ובזהירות, באמצעות סחיטה עדינה לגיהוץ קל.
-  סינתטית: כביסת בגדים סינתטיים (חולצות, חולצות כפתורים, תערובות של בדים סינתטיים/כותנה וכן הלאה). כביסה בפעולה עדינה ומחזור כביסה קצר יותר בהשוואה לתוכנית כותנה. לווילונות ובדי טול, יש להשתמש בתוכנית סינתטית 40° ולבחור בפונקציות קדם-כביסה ונגד קמטים. מכיוון שמרקם הרשת שלהם גורם להקצפה רבה, יש לכבס וילונות/בדי טול עם כמות קטנה של חומר ניקוי בתא של הכביסה העיקרית. אין להכניס חומר ניקוי לתא הקדם-כביסה.
-  צמר: תוכנית זו מיועדת לצמר או לבדים עדינים ומשתמשת בסיבובים איטיים יותר של התוף כדי להבטיח טיפול עדין בבגדים.
-  אפשרות שמאפשרת לקצר את זמן התוכנית שנבחרה.
-  אפשרות קיטור: הקיטור מושלם להחלקת קמטים, רענון בדים, נטרול ריחות ושחרור לכלוך, השמדת אלרגנים במהירות רבה יותר על ידי שטיפת הפריט במים.
-  כביסה ביד/ עדינים: תוכנית מושלמת לבגדים עדינים ומשי שמחייבים תשומת לב ממוקדת בכביסה. משתמשת במים בטמפרטורת החדר.
-  תוכנית לבגדים שמחייבים טיפול עדין מבדים סינתטיים או מעורבים, כגון טי-שירטס וחולצות כפתורים.
-  D קטגוריית יעילות אנרגטית