

# WDN064SLDIN

EAN kód	8017709330590
Termékcsalád	Mosó-és szárítógép
Névleges szélesség	60 cm
Névleges mélység	Standard kapacitás
Üzembe helyezés	Szabadon álló
Töltet típusa	Elülső

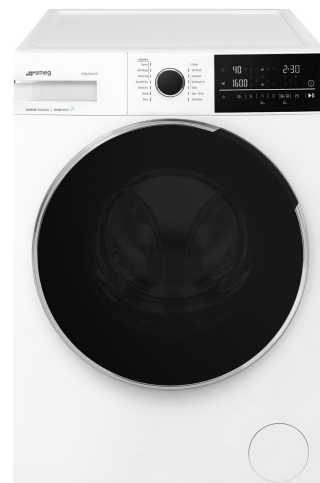

## Programok

Ellenőrző elemek  
Programmes graphics  
Multilanguage clip system  
Languages clip

Elektronikus  
Written in EN  
Yes

Scritte ES

Written in DE

Written in FR

Written in NL

Written in PT

Written in SE

Written in DA

Written in NO

Written in FI

Written in PL

Written in UA

Programok száma  
Programok

15

Eco 40-60

Gyapjú/kézi mosás

Szintetikus száraz

Wash&Dry Anti-allergia

Wash&Dry Expressz

Wash&Dry Pamut 6kg

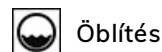
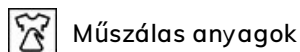
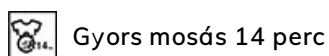
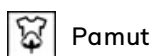

Pamut száraz



### Mosási hőmérséklet

Hűtés	20°C	30°C
40°C	50°C	60°C
70°C	80°C	90°C

### Speciális programok

Wash&Dry Pamut 6kg      Wash&Dry Anti-allergia      Wash&Dry Expressz

 Wool (Gyapjú)

 Gyors 14 perc

### Kijelző

Hátralévő idő kijelzése      Késleltetett indítás      programállapot-kijelzés

centrifuga szabályozás      Hőmérséklet-szabályozás

### Megjelenítési típus



### Gombok/opciók

Befejezés ekkor      Extra öblítés       Előmosás

 Gyűrődésgátló (könnyű vasalás)

 Gyors

 Intenzív

 Gőz

 Szárítás

Program előrehaladásának visszajelzője (jelzőfény)      Állványra

Ciklus vége visszajelző (világítás)      Állványra

## MŰSZAKI JELLEMZŐK



<b>Motortípus</b>	Kefe nélküli/inverteres	<b>Ajtónyílás</b>	160°
<b>Elektronikus vezérlés működése</b>	Igen	<b>Automatikus változó terhelés</b>	Igen
<b>Programválasztó gomb</b>	Igen	<b>Habzágátló rendszer</b>	Igen
<b>Centrifugálási sebesség kiválasztása a kijelzőn/LED-EN</b>	Centrifugálás nélkül/ 400/ 600/ 800/ 1000/ 1200/ 1400	<b>Terheléskiegyenlítő rendszer</b>	Automatikus
<b>Kijelző/LED a hőmérséklet szabályozásához</b>	Igen	<b>Könnyen hozzáférhető szűrő</b>	Igen
<b>Polipropilén tartály</b>	Igen	<b>Gyerekzár (funkció blokkoló)</b>	Vezérlőblokk
<b>Kosár</b>	Rozsdamentes acél	<b>Elárasztásgátló rendszer</b>	Igen
<b>Dobkapacitás</b>	65 l		

Ajtó átmérője

33 cm

Vízellátás







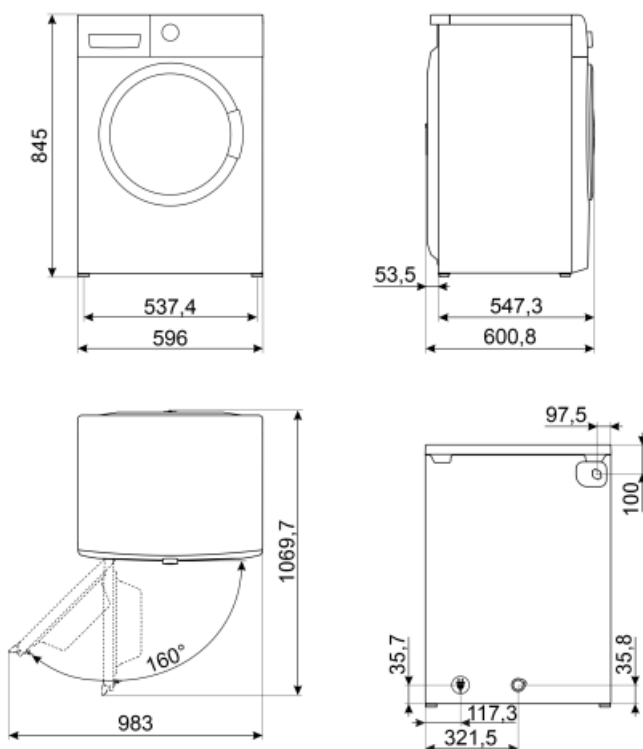









Szimpla, hideg

## Teljesítmény / Energiacímke – 2019-es rendelet

			
Szállító neve vagy védjegye	SMEG	Vízfogyasztás (mosási ciklus)	52 litre
Névleges kapacitás mosási ciklus	10 kg	Vízfogyasztás (teljes ciklus)	63 litre
Névleges kapacitás teljes ciklus	6 kg	Centrifugálási hatékonysági osztály	B
Energihatékonysági osztály (mosási ciklus)	C	Levegőben terjedő zajosztály	B
Energihatékonysági osztály (teljes ciklus)	D	Levegőben terjedő zaj Eco 40-60 program időtartama (névleges mosási kapacitás)	76 dB(A) re 1 pW 3:58 h:min
Súlyozott energiafogyasztás mosás	68 kWh	Mosási és szárítási ciklus időtartama (névleges kapacitás)	9:30 h:min
súlyozott energiafogyasztás (teljes ciklus)	306 kWh		



## Symbols glossary (TT)

-  Könnyű vasalás: ennek az opciónak a kiválasztásával lehet biztosítani, hogy a kimosott ruhaneműkön kevesebb gyűrődés legyen, és könnyebb legyen a vasalás.
-  Automatikus terhelés kiegyenlítés: biztosítja a szennyes ideális eloszlását a dobban. Ha kiegyensúlyozatlanságot észlel, úgy kezdi szabályozni a fordulatszámot, hogy egyenletesen ossza el a szennyeszt a dobban, és így csökkentse a rezgést.
-  LCD kijelző: a teljesítmény optimalizálása és a készülék használatának egyszerűsítése.
-  Kímélő szárítás: olyan program, amelynek célja a ruhák előkészítése a könnyű vasaláshoz.
-  Intenzív: ez az opció felerősíti a kiválasztott programot. A ciklus időtartamát és a vízfogyasztást a mosás típusának figyelembe vételével csökkentik, miközben továbbra is kiváló mosási eredményeket garantálnak, még a nehezen eltávolítható foltok esetében is.
-  Előmosás: erősen szennyezett ruhadarabokhoz tervezett program.
-  Leereszti a gépből a vizet.
-  Szuper gyors 14 perc: kis mennyiségű ruhanemű gyors mosására tervezett program, amely ideális az enyhén szennyezett ruhák mosásához.
-  Változtatható terhelés: A mosógépek minden modelljében jelen van a változó terhelésű rendszer, amely szerint a gép automatikusan változtatja a mosási ciklust és a működési időt a betett szennyes mennyiségétől és jellegétől függően, lehetővé téve a víz és az energia jelentős, akár 30%-os megtakarítását a rögzített terhelésű változatokhoz képest.
-  Gyerekzár: néhány modell fel van szerelve a program/ciklus zárolására szolgáló eszközzel, hogy ne lehessen véletlenül megváltoztatni.
-  33 cm: A nagy, 30-32-33 cm átmérőjű rakodónyílás maximálisan megkönnyíti és felgyorsítja a mosás be- és kirakodását.
-  Ez az opció tanácsot ad, amikor a szűrők rendszeres tisztítására van szükség, hogy elkerülje a feledékenységet, és így hosszú távon garantálja a szárító tökéletes működését. A szűrők kényelmes elhelyezése gyors és rendkívül egyszerű karbantartást tesz lehetővé.
-  A Smeg intelligensebb és környezetbarátabb modellek felé történő elmozdulása az inverteres technológia választásához vezetett, ami jelentősen csökkenti a fogyasztást.
-  Pamut: Pamutból készült szennyezett textíliákhoz.
-  Vegyes ruhadarabok: ezt a ciklust enyhén szennyezett pamut és szintetikus ruhadarabok mosására tervezték, illetve a sokáig tárolt ruhadarabok frissítésére.
-  Extra öblítés: Az Extra öblítési opció: hozzáadható a kiválasztott programhoz, ha a speciális textíliák alaposabb tisztítására van szükség.



**Ing:** ciklus ingek mosásához rövid idő alatt a lehető legnagyobb gondossággal, óvatos centrifugálással a könnyebb vasalás érdekében.



**Műszál:** a műszálas ruhák (ingek, blúzok, műszálas/pamut keverékek stb.) mosásához. Kíméletesen mos, és a Pamut programhoz képest rövidebb mosási ciklusa van. Fügönyhöz és tüllhöz használja a szintetikus 40°C programot, az előmosási és gyűrődésgátló funkciók kiválasztásával. Mivel hálós szerkezetük túlzott habzást okoz, a fátylakat/tüllöket úgy mossa, hogy kevés mosószert tesz a fő mosórekeszbe. Ne tegyen mosószert az előmosó rekeszbe.



**Gyapjú:** ez a program a gyapjú vagy a kényes szövetek esetében a dob lassabb forgatásával biztosítja a ruhák maximális ápolását.



Opció, amely lehetővé teszi a kiválasztott program időtartamának csökkentését.



**Gőzopció:** a gőz tökéletesen alkalmas a gyűrődések kisimítására, a szövetek felfrissítésére, a szagok semlegesítésére és a szennyeződések fellazítására, az allergének gyorsabb elpusztítására, jobb, mintha a ruhadarabot vízben mosnánk.



D energiahatékonysági osztály