

WDN064SLDIN

EAN-kode	8017709330590
Produktgruppe	Vaskemaskin og tørketrommel
Kommersiell bredde	60 cm
Kommersiell dybde	Standardkapasitet
Installasjon	Frittstående
Vasketype	Frontmatet



Programs

Kontroller	Elektronisk
Grafikk programmer	Tekst EN
Klips for språkvalg	Ja
Språk klipp	



Scritte ES	Tekst DE	Tekst IT
------------	----------	----------

Tekst NO	Tekst PT	Tekst IT
----------	----------	----------

Tekst DE	Tekst NO	Tekst IT
----------	----------	----------

Tekst PL	Tekst IT
----------	----------



Antall programmer	15
Programmer	

 Eco 40-60	 Syntetisk tørr	 Ull/håndvask
--	--	--

Vask og tørk Anti-allergi	Vask og tørk bomull 6 kg	Vask og tørk ekspress
---------------------------	--------------------------	-----------------------

 Bomull 40 °	 Mix	 Rask vask 14 min
--	---	--

 Skjorter	 Skulle	 Syntetisk
---	--	---

 Tømme + sentrifugere	 Tøring bomull
---	---

Vaske temperatur

Avkjøle	20°C	30°C
40°C	50 °C	60°C
70 °C	80°C	90 °C

Spesialprogrammer

Vask og tørk bomull 6 kg Vask og tørk Anti-allergi Vask og tørk ekspress



Ull



Hurtigvask 14 min

Display

Resttidsvisualisering Forsinket start programmert programindikator

Innstilling av sentrifugering

Temperaturregulering

Type display



Knapper/funksjoner

Ekstra skyl

Slutter om



Forvask



Strykefritt



Hurtig



Intensiv



Damp



Tøring

Programindikator (lampe)

På display

Indikator for programslutt

På display

Tekniske egenskaper



Type motor	Børsteløs / vekselretter	Dørens åpning	160°
Elektronisk kontroll	Ja	Automatisk variabel mating	Ja
Programvrider	Ja	Skumbeskyttelsessystem	Ja
Sentrifugeringsvalg på display/LED	Uten sentrifugering/ 400/ 600/ 800/ 1000/ 1200/ 1400	Lastbalanseringssystem	Automatisk
Display/LED for temperaturregulering	Ja	Lettgjengelig filter	Ja
Polypropylenbeholder	Ja	Barnelås (funksjonssperre)	Ja
Trommel	Rustfritt stål	Overløpssystem	Ja
Kapasitet trommel	65 l	Vanntilførsel	Enkelt, kald
Diameter dør	33 cm		

Ytelse / Energimerking - Reg. 2019







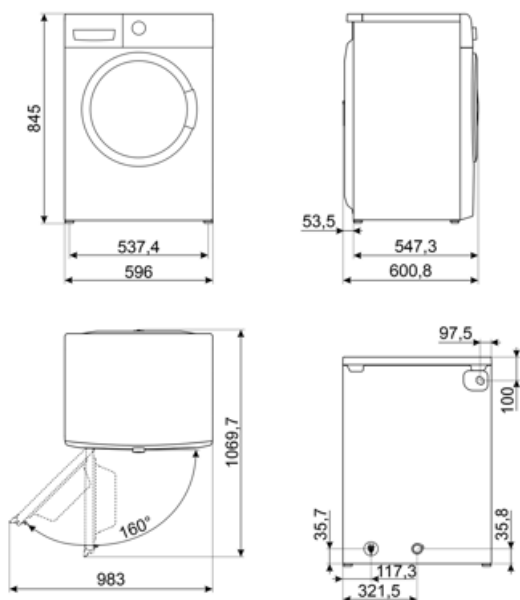













Leverandørens navn eller varemerke	SMEG
Merkeytelse vaskesyklus	10 kg
Merkeytelse komplett syklus	6 kg
Energieffektivitetsklasse (vaskesyklus)	C
Energieffektivitetsklasse (komplett syklus)	D
Vektet energiforbruk vask	68 kWh
vektet energiforbruk (komplette sykluser)	306 kWh

Vannforbruk (vaskesyklus)	52 litre
Vannforbruk (komplett syklus)	63 litre
Effektivitetsklasse sentrifugetørring	B
Luftbåren akustisk støykasse	B
Luftbåren akustisk støy Eco 40-60 programvarighet (Nominell vaskekapasitet)	76 dB(A) re 1 pW 3:58 h:min
Vask- og tørkesyklusvarighet (merkeytelse)	9:30 h:min



Symbols glossary

-  **Easy Iron:** Dette er et ekstravalg som kan velges for å sikre at den ferdige klesvasken har mindre krøller for å gjøre strykingen lettere.
-  **Automatisk lastebalansering:** Gir en ideell fordeling av klesvask i trommelen. Hvis det oppdages ubalanser vil rotasjonshastigheten bli kontrollert på en måte slik at klesvasken fordeles i trommelen og derfor reduserer vibrasjonen.
-  **LCD-display:** for å optimere ytelsen og forenkle bruken av apparatet.
-  **Skånsom tørking:** Program utviklet for å gjøre klesvasken klar for enkel stryking.
-  **Intensive:** this option intensifies the selected program. Cycle duration and water consumption are reduced by taking into account the type of laundry, while still guaranteeing excellent washing results, even in the case of stains that are difficult to eliminate.
-  **Forvask:** Program utviklet for svært skitne klær.
-  **Bruk til hverdagsvask av normalt skittent tøy, holdbar bomull og lin.** Selv om de vaskes lenger enn alle andre programmer, gir det fortsatt høy energi- og vannbesparelse. Faktisk vanntemperatur kan avvike fra den oppgitte vasketemperatureren. Når du fyller maskinen med mindre klesvask (f.eks. ½ kapasitet eller mindre) vil programtiden automatisk kunne bli kortere. Energi- og vannforbruket vil da redusere ytterligere, noe som gir en svært økonomisk vask. Dette programmet er tilgjengelig på modeller med resttidsindikator.
-  **For å tappe vann fra maskin.**
-  **Superhurtig 14 min.:** Et program utviklet for hurtigvask av små mengder klær, ideelt for vasking av moderat skittent tøy.
-  **Variabel last:** På alle vaskemaskinmodeller finnes et variabel lastesystem, hvor maskinen automatisk skiller vaskesyklus og driftstid avhengig av mengde og type klesvask som er blitt fylt på, noe som gir en betydelig besparelse av vann og energi, opptil 30% sammenlignet med versjoner med fast last.
-  **Barnesikring:** Noen modeller er utstyrt med en innretning som låser programmet/syklusen slik at den ikke kan endres ved uhell.
-  **33 cm:** Stor lasteluke på 30-32-33 cm diameter, gjør lasting/tømming enklere og raskere med maksimal brukskomfort.
-  **Dette valget varsler når regelmessig rens av filter trengs,** slik at man unngå glemme det og garantere perfekt funksjon i tørkeren over tid. Den bekvemme posisjonen til filtrene gjør vedlikehold raskt og svært enkelt.
-  **Utviklingen til Smeg mot mer intelligente og økovenlige modeller,** har gjort at vi har valgt inverter-teknologi, noe som reduserer energiforbruket betraktelig.
-  **Bomull:** For skittent tøy i bomull.
-  **Program for tørking av bomullstøy som laken, putetrekk, pyjamas, undertøy, duker osv.**
-  **Blandet tøy:** Denne syklusen er utviklet for moderat skittent tøy med en blanding av bomull og syntetisk, eller til å friske opp klær som ikke har vært brukt på en stund.
-  **Ekstra skyll:** Dette valget kan legges til et allerede valgt program for en mer grundig rengjøring av spesielle tøytyper .



Skjorter: En syklus for kortvarig vask av skjorter, med en delikat sentrifuge for enkel stryking.



Syntetisk: For å vaske syntetiske klær (skjorter, bluser, syntetisk / blandet bomull osv.). Bruker en mer skånsom metode og har en kortere vaskesyklus sammenlignet med Bomullsprogrammene. For gardiner og slør bør man bruke Syntetisk 40°C med forvask og antikrøllfunksjon valgt. Siden deres finmaskede struktur fører til mer skum, bør man vaske slør og lignende tøy med mindre mengde vaskemiddel i vaskemiddelskuffen. Ikke ha vaskemiddel i forvaskbeholderen.



Ull: Dette programmet for ull eller delikat tøy bruker langsommere trommelrotasjoner for å sikre den beste klespleie.



Valg som gjør det mulig å redusere tidsbruken til det valgte programmet.



Dampvalg: Damp er perfekt for jevne ut krøller, friske opp tøy, fjerne dårlig lukt, og løse opp urenheter, noe som bryter ned allergener fortere enn å skylle dem i vann.



Ideelt program for delikat klesvask og silke som krever spesiell oppmerksomhet. Den bruker vann ved romtemperatur og langsomme trommelrotasjoner for å sikre maksimal pleie av plagget.



Program for delikat behandling av klær med syntetisk eller blandet tøy, slik som t-skjorter og bluser.



Energieffektivitetsklasse D