

# WDN854SLD

Codice EAN	8017709315504
Famiglia	Lavasciuga
Larghezza commerciale	60 cm
Profondità commerciale	Capacità standard
Installazione	Libera installazione
Tipo di carica	Frontale

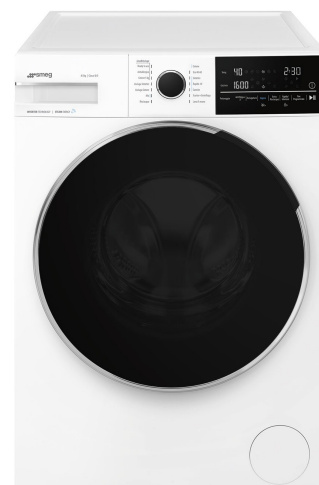

## Programmi

Comandi	Elettronici
Grafica programmi	Scritte IT
Numero di programmi	15
Programmi	

Asciugatura Sintetici	Eco 40-60	Lana/A mano
Lava& Asciuga Cotone 5kg	Lava&Asciuga Antiallergico	Lava&Asciuga Ready to use
 Cotone	Asciugatura Cotone	 Camicie
 Mix	 Rapido 14 min	 Risciacquo
 Scarico + Centrifuga	 Sintetici	
<b>Temperature Lavaggio</b>		
Freddo	20°C	30°C
40°C	50°C	60°C
70°C	80°C	90°C

## Programmi speciali

Lava&Asciuga Cotone 5 kg



Lana

Lava&Asciuga Antiallergico



Rapido 14 min

Lava&Asciuga Ready to use

## Display

visualizzazione tempo residuo

programmazione partenza differita

indicazione avanzamento

programma

regolazione centrifuga

regolazione temperatura

## Tipo di display



## Tasti/Opzioni

Extra risciacquo

Fine programmata



Prelavaggio



Antipiega



Rapido



Intensivo

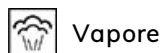

Vapore



Asciugatura

Indicatore di avanzamento programma

A display

Indicatore di fine ciclo

A display

## Caratteristiche Tecniche



**Tipo di motore** Brushless / Inverter

**Funzionamento a controllo elettronico** Sì

**Manopola selezione programmi** Sì

**Regolazione centrifuga a display/led** Esclusione centrifuga/ 600/ 800/ 1200/ 1400

**Regolazione temperatura a display/led** Sì

**Vasca in polipropilene** Sì

**Cestello** Inox

**Volume cestello** 55 l

**Diametro oblò** 33 cm

**Apertura oblò** 160°

**Carico variabile automatico** Sì

**Sistema antischiuma** Sì

**Bilanciamento del carico** Automatico

**Filtro ispezionabile** Sì

**Sicurezza bambini** Blocco impostazioni

**Sistema anti-trabocco** Sì

**Alimentazione** Singola, freddo

## Prestazioni / Etichetta Energetica







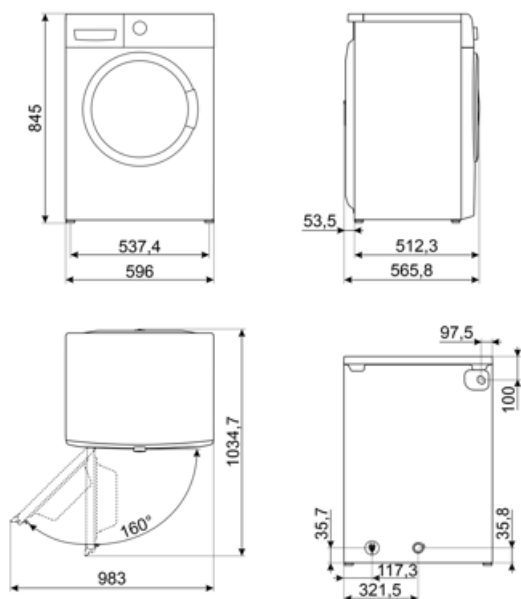









**Velocità massima di centrifuga** 1400 giri/min

## Prestazioni / Etichetta Energetica - Reg. 2019

			
Marchio o nome del fornitore	SMEG	Consumo di acqua (lavaggio)	46 litre
Rated capacity lavaggio	8 kg	Consumo di acqua (ciclo completo)	65 litre
Rated capacity comple cycle	5 kg	Classe di efficienza di centrifuga-asciugatura	B
Classe di efficienza energetica (di lavaggio)	A	Classe di rumorosità nella fase di centrifuga	B
Classe di efficienza energetica (ciclo completo)	D	Rumorosità	76 dB(A) re 1 pW
Weighted energy consumption lavaggio	47 kWh	Durata del programma ECO 40-60 (Capacità nominale di lavaggio)	3:38 h:min
Weighted energy consumption (ciclo complete)	264 kWh	Durata del ciclo di lavaggio-asciugatura (Capacità nominale)	8:30 h:min



## Glossario simboli

-  **Antipiega:** Opzione specifica che, attraverso la rimodulazione delle fasi di lavaggio e risciacquo, insieme alla diminuzione della velocità di centrifuga finale, aiuta a prevenire la formazione di pieghe nel bucato, proteggendo i capi più delicati, e rende la stiratura più facile.
-  **Auto-bilanciamento del carico:** Garantisce la perfetta distribuzione della biancheria all'interno del cestello. Nel caso in cui sia rilevato uno sbilanciamento, la velocità di centrifuga viene adattata in modo da ridistribuire uniformemente la biancheria all'interno del cesto e ridurre così le vibrazioni.
-  **Display LCD:** Per ottimizzare le prestazioni e semplificare al massimo l'utilizzo dell'elettrodomestico, alcune lavabiancheria e alcuni frigoriferi sono dotati di un display LCD che permette di visualizzare lo stato di funzionamento del prodotto.
-  **Asciugatura delicata:** Programma studiato per ottenere il bucato pronto per una facile stiratura.
-  **Opzione intensivo:** questa funzione prolunga la durata del ciclo di lavaggio e aumenta l'intensità del lavaggio, garantendo una pulizia più profonda dei capi particolarmente sporchi.
-  **Opzione prelavaggio:** Programma prelavaggio indicato per capi particolarmente sporchi.
-  **Scarico acqua:** Scarico acqua
-  **Rapido 14 min.:** Il programma Rapido 14 min. permette di lavare capi leggermente sporchi in brevissimo tempo.
-  **Controllo dei consumi idrici:** In tutti i modelli di lavabiancheria è presente il sistema di carico variabile, in base al quale la macchina diversifica automaticamente il ciclo di lavaggio e i tempi di funzionamento a seconda della quantità e del tipo di biancheria introdotta, consentendo un significativo risparmio di acqua e di energia elettrica.
-  **Blocco comandi:** L'opzione blocco comandi, presente su diverse tipologie di prodotti, permette di bloccare tutte le funzioni e i programmi impostati, nonché i comandi, per una totale sicurezza soprattutto in presenza di bambini.
-  **Oblò largo 33 cm:** Le grandi dimensioni dell'oblò da 33 cm rendono le operazioni di carico e scarico del bucato ancora più agevoli e veloci favorendo la massima praticità d'uso.
-  **Filtri easy-to-clean:** L'opzione, tramite apposite spie di segnalazione, avverte della necessità della pulizia periodica dei filtri, onde evitare dimenticanze e così garantire nel tempo il perfetto funzionamento dell'asciugatrice. La comoda posizione dei filtri rendono la manutenzione rapida ed estremamente semplice.
-  **L'evoluzione Smeg verso modelli più intelligenti ed ecosostenibili ha portato alla scelta della tecnologia Inverter che riduce significativamente i consumi.**
-  **Cotone:** programma pensato per il lavaggio di capi di cotone mediamente o molto sporchi, assicurando una pulizia completa ed efficace.
-  **Mix:** Programma che consente di lavare capi con colori e tessuti diversi. Ideale per effettuare lavaggi quotidiani per carichi misti di abiti poco sporchi.
-  **Risciacquo:** Risciacquo



**Camicie:** Programma specifico che consente di lavare le camicie con la massima cura, rispettando i tessuti e riducendo al minimo la formazione di pieghe, così da poter ottenere i migliori risultati di stiratura in tempi brevi.



**Sintetici:** programma dedicato ai tessuti sintetici e misti. Ideale per capi con sporco leggero o normale, utilizza temperature moderate e un'azione più delicata per proteggere le fibre e ridurre la formazione di pieghe, garantendo una pulizia efficace senza stressare i materiali.



**Lana:** È un programma speciale pensato per rispondere alle esigenze di lavaggio di uno tra i capi di abbigliamento più diffusi in inverno. Consente di lavare i capi proteggendoli e mantenendoli morbidi e voluminosi.



**Opzione rapido:** Opzione che permette di ridurre i tempi del programma selezionato, quando i capi da lavare non necessitano di un lavaggio prolungato.



**Opzione Vapore:** L'opzione vapore disponibile su alcuni programmi è indicata per distendere le pieghe, rinfrescare i tessuti, neutralizzare gli odori e sciogliere lo sporco distruggendo gli allergeni in meno tempo rispetto al lavaggio del capo con immersione in acqua.



Classe di efficienza energetica D