

WF366LDX



Kategoria	Ftohës verërash
Instalimi	Me qëndrim të lirë
Shkrijje	Automatik
Lloji i ftohjes	Me ventilator
Lloji i menteshës	Menteshë e ndryshueshme
Pozicioni i menteshës	Majtas



Karakteristikat e ndarjes "Wine cellar"



Numri i rafteve të çmontueshëm	9
Materiali i rafteve	Dru
Rafte të lëvizshëm në shina udhëzuese teleskopike	Po
Lloji i dritës së brendshme	Led
Filtër ajri	Filtër prej karboni aktiv

Programe/funksione



Cilësimi i kontrollit	Kontroll me prekje	Bllokuesi i kontrollit	Po
Kontrollet	I brendshëm, në ndarjen e qilarit	Ndezja e detyruar e ndriçimit	Po
Ekran	LCD	Alarmi i temperaturës	Po
Ekрани i funksioneve	Pushime, Ngrirje e shpejtë, Ftohje e shpejtë, MultiZone, Bllokuesi i kontrollit, Alarmi i temperaturës, Kohëmatësi i ftohjes, Modaliteti Demo, Sabbath, Vlera e temperaturës	Alarmi i derës së hapur	Po
Fuqia e llambës	Po	Përcaktimi i nivelit të lagështisë	Në ndarjen e poshtme

Veçoritë teknike

Zonat e rregullueshme të temperaturës	2	Lloji i kompresorit	Kompresor me shpejtësi të ndryshueshme
---------------------------------------	---	---------------------	--

Sistemet e pavarura të ftohjes	2	Lloji i gazit ftohës	R600a
Numri i xhamave të dyerve	3	Sasia e ftohësit (gr)	55 g
Shkalla e temperaturës	4-18°C	Foam agent	Cyclopentane
Lloji i kontrollit të temperaturës	Elektronike	Panel metali në pjesën e pasme të frigoriferit	Metalike
Xham derë kundër rrezeve UV	Po	Këmbë të rregullueshme	Po
Guarnicion antibakterial	Po	Lloji i hapjes së derës	Me dorezë
Numri i kompresorëve	2		

Etiketa e performancës/energjisë - Regj. 2019







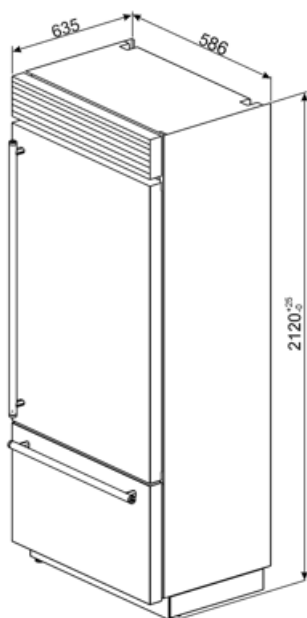



Kapaciteti maksimal (shishe 0,75l)	54	Niveli i zhurmës	42 dB(A) re 1 pW
Klasa e klimës	SN, N, ST, T		

Lidhja elektrike

Vlerësimi i lidhjes elektrike	260 W	Frekuenca (Hz)	50 Hz
Rryma	1 A	Gjatësia e kabllos së furnizimit me energji elektrike	250 cm
Tensioni (V)	220-240 V	Tapë	(F;E) Schuko



Symbols glossary

- | | | | |
|--|--|---|---|
|  | Sistemi automatik i shkrirjes funksionon duke shkrirë automatikisht në intervale të rregullta duke eliminuar krejtësisht nevojën për shkrirje. |  | Blokimi për fëmijët: disa modele janë të pajisur me një pajisje e cila kyç programin/ciklin në mënyrë që ai të mos ndryshohet aksidentalisht. |
|  | A: Performanca e tharjes së produktit, e matur nga A+++ në D/G në varësi të kategorisë së produktit |  | Ekran LCD: për të optimizuar performancën dhe për të thjeshtuar përdorimin e pajisjes. |
|  | Me ventilim: Shpërndarje e detyruar e ajrit të ftohtë në ndarjen e frigoriferit, e cila lejon një temperaturë të barabartë brenda frigoriferit. |  | Ngrirje e shpejtë: Funksioni i ngrirjes së shpejtë e ul temperaturën e ndarjes nëse aktivizohet disa orë përpara përdorimit. |
|  | Modaliteti i kursimit të energjisë: Modaliteti i kursimit të energjisë ju lejon të çaktivizoni frigoriferin dhe ta mbani ngrirësin në funksion. |  | Ndriçimi i brendshëm LED: është një mënyrë më efikase për kursimin e energjisë dhe më jetëgjatë për ndriçimin e brendësisë së pajisjes. |
|  | Ndarje me shumë zona: Ndarja me shumë zona mund të përdoret si frigorifer ose ndarje për ngrirjen e ushqimeve. Në varësi të nevojave tuaja dhe zakoneve të të ngrënit, mund të zgjidhni cilësimet, të programoni temperaturën duke përdorur. |  | Kontrolle me prekje: Kontrollet me prekje të lehtë për t'u përdorur lejojnë që pajisja të programohet me prekjen e një butoni. |