

WHT1114LSIT-1



Código EAN	8017709216405
Familia	Lavadora
Ancho comercial	60 cm
Profundidad comercial	Gran capacidad
Instalación	Libre instalación
Tipo de carga	Frontal



Estética

Color	Blanco	Color mando programas	Plata/Cromo
Color del panel frontal	Plata	o programas/temperaturas	
Color led/pantalla	Blanco	Color ojo de buey	Plata, con marco interior blanco
Tipo de panel frontal	LA OEM BASE	Tipo ojo de buey	
Color teclas función	Negro	Color tirador	Plata
Color tecla on/off	Plata	Color del cajón	
Número de mandos	1	Color envoltorio	Blanco
		Color parte superior	Blanco

Programas

Mandos	Electrónicos
Gráficos programas	Mensajes IT
Número de programas	16





Programas

 Antialérgico	 Camisas	 Lavado ropa oscura
 Algodón	 Algodón ECO	 Woolmark Lavado a Mano
 Lavado a mano	 Mix	 Rápido 14 min
 Refresh	 Desagüe + Centrifugado	 Seda
 Sintético	 Sport	 Edredón
 Ultra delicada		

Temperatura de lavado

Frío	20°C	30°C
40°C	50°C	60°C
70°C	80°C	90°C

Programas especiales

 Woolmark Lavado a Mano	 Antialérgico	 Lavado a mano
 Rápido 14 min	 Edredón	









Ciclo Woolmark Si, Woolmark Wool Hand Wash Safe
Código Woolmark M14104
Pantalla

Visualización del tiempo restante Programación de inicio diferido Indicación de avance de programa

Regulación centrifugado Regulación de temperatura

Tipo de pantalla 

Teclas/Opciones

 Inicio retardado	 Prelavado	 Enjuague adicional
 Sin centrifugado	 Stop en remojo	 Antiarrugas
 Vapor	 Lavado en frío	

Indicador de avance de programa Sí, en display
 Indicador de fin de ciclo Sí, en display

Características técnicas



Consumo efectivo	10 % menos consumo de energía que la clase A+++	Accesorios para detergentes líquidos incluidos	Sí
Tipo de motor	Inverter	Diámetro ojo de buey	34 cm
Motor Direct Motion	Sí	Apertura ojo de buey	170°
Funcionamiento con control electrónico	Sí	Carga variable automática	Sí
Mando de selección de programas	Sí	Sistema antiespuma	Sí
Regulación centrifugado con pantalla/led	Sin centrifugado/ 400/ 600/ 800/ 1000/ 1200/ 1400/ Stop en remojo	Equilibrio de la carga	Automático
Regulación de temperatura con pantalla/led	Sí	Filtro inspeccionable	Sí
Cubeta de polipropileno	Sí	Seguridad para niños	Bloqueo de los ajustes
Cesto	Acero inoxidable	Sistema Aquastop	Tubo Aquastop
Volumen cesto	72 l		

Rendimiento / Etiqueta energética - Reg. 2019

Nombre o marca del proveedor **SMEG**

Conexión eléctrica

Potencia instalada	2200 W	Frecuencia (Hz)	50 Hz
Corriente	10 A	Longitud del cable de alimentación	180 cm
Tensión (V)	230 V	Enchufe	Schuko (F;E)

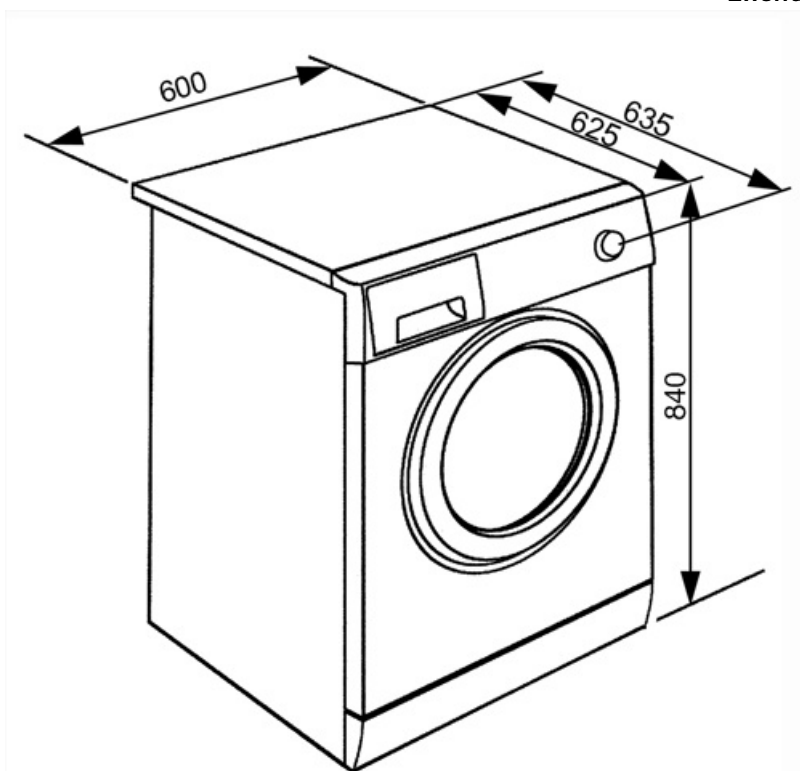













Accesorios Compatible



















KITPLV2

Kit de extensión para lavavajillas y lavadoras: longitud 2 m.



Symbols glossary

-  **Simple Acquastop: Lavavajillas:** El dispositivo Simple Acquastop puede detectar fugas accidentales de agua en el tanque gracias a un sensor colocado en la bandeja del lavabo. En este caso, el ciclo de lavado se detiene y el agua presente es expulsada a través de la tubería de drenaje. **lavadora:** El dispositivo Acquastop, con la ayuda de una doble funda impermeable, puede detectar una fuga de agua en la manguera de entrada. En este caso, la entrada de agua cerca de la conexión a la toma de corriente está bloqueada .
-  **Control del consumo de agua:** en todos los modelos de lavadora hay un sistema de carga variable, según el cual la máquina diversifica automáticamente el ciclo de lavado y los tiempos de funcionamiento de acuerdo con la cantidad y el tipo de ropa introducida, lo que permite un ahorro significativo. de agua y electricidad.
-  **Bloqueo de control:** la opción de bloqueo de mandos, presente en diferentes tipos de productos, le permite bloquear todas las funciones y programas establecidos, así como los controles, para una seguridad total, especialmente en presencia de niños.
-  **Lavado en frío:** la opción Lavado está indicada para lavar prendas delicadas y para limpiar, en combinación con detergentes de pretratamiento, ropa con manchas superficiales.
-  **Direct Motion:** la tecnología Direct Motion garantiza el máximo rendimiento a cualquier velocidad de rotación de la cesta y garantiza un mayor silencio y seguridad para lavar prendas delicadas gracias también a la reducción significativa de las vibraciones.
-  **Ojo de buey de 34 cm de ancho:** el gran tamaño del ojo de buey de 34 cm hace que cargar y descargar la ropa sea aún más fácil y rápido, promoviendo la máxima practicidad de uso.
-  **Antiarrugas:** opción específica que, a través de la modulación de las fases de lavado y enjuague, junto con la reducción de la velocidad de centrifugado final, ayuda a prevenir la formación de pliegues en la ropa, protege las prendas más delicadas y facilita el planchado.
-  **Autobalanceo de la carga:** asegura una distribución perfecta de la ropa dentro de la canasta. En el caso de que se detecte un desequilibrio, la velocidad de centrifugado se adapta para redistribuir uniformemente la ropa dentro de la cesta y así reducir las vibraciones.
-  **A +++:** los dispositivos Smeg permiten un considerable ahorro de energía en Clase A, A +, A ++ y A +++, para reducir el consumo mientras se mantiene la máxima eficiencia y garantizar el respeto por el medio ambiente.
-  **Inicio diferido:** le permite posponer el inicio del programa hasta 24 horas, según sus necesidades, y luego realizar el lavado incluso en las franjas horarias en las que el costo de energía es menor.
-  **Pantalla LCD:** para optimizar el rendimiento y hacer que el uso del aparato sea lo más fácil posible, algunas lavadoras y refrigeradores están equipados con una pantalla LCD que le permite ver el estado operativo del producto.
-  **Filtros fáciles de limpiar:** la opción, mediante luces de advertencia apropiadas, advierte sobre la necesidad de una limpieza periódica de los filtros, para evitar olvidos y garantizar así el funcionamiento perfecto de la secadora con el tiempo. rápido y extremadamente simple .

-  **Motor inverter:** para lavadoras y secadoras: la evolución de las lavadoras y secadoras Smeg hacia modelos más inteligentes y eco-sostenibles ha llevado a la elección de la tecnología Inverter con bomba de calor que reduce significativamente el consumo de energía. Para lavavajillas: el motor inversor de última generación garantiza una mayor vida útil, eficiencia y consumo reducido, así como un silencio absoluto.
-  **Opción prelavado:** programa de prelavado indicado para artículos particularmente sucios.
-  **Algodón:** símbolo utilizado para indicar los programas referidos a prendas de algodón.
-  **Use este programa para lavar ropa de color oscuro o ropa de color que no desea estropear.** El lavado se realiza con una mínima acción mecánica y a bajas temperaturas.
-  **Descarga de agua:** Para vaciar el agua de la máquina.
-  **Lavado a mano:** programa adecuado para prendas que requieren un lavado a mano o una simple renovación. Use agua fría y una velocidad de centrifugado baja para garantizar el máximo cuidado de la ropa.
-  **Rápido 14 min.:** El programa rápido 14 min. le permite lavar artículos ligeramente sucios en muy poco tiempo.
-  **Refresh:** programa ideal para refrescar artículos poco usados o de mucho tiempo en el armario, revitalizar la ropa sin tener que lavarla. Elimina fácilmente el humo y los olores y la humedad. Ideal para chaquetas y trajes de hombre.
-  **Camisas:** programa específico que le permite lavar las camisas con el máximo cuidado, respetando las telas y minimizando la formación de pliegues, para obtener los mejores resultados de planchado en poco tiempo.
-  **Exclusión centrífuga:** en los modelos principales de lavadora y secadora Smeg, es posible establecer la velocidad de centrifugado, en algunos hasta 1600 rpm, o incluso excluirla.
-  **Antialérgico:** Programa diseñado para personas con piel sensible. Combina una acción energética de lavado y enjuague para prendas, incluso las más delicadas, que requieren un mayor cuidado y atención en la eliminación completa de detergentes.
-  **Algodón ECO:** símbolo que hace referencia al programa Algodón ECO
-  **Delicado:** programa ideal para prendas delicadas y de seda que requieren un cuidado especial en el lavado, uso de agua a temperatura ambiente y rotación lenta del cesto.
-  **Enjuague adicional:** Opción que agrega un enjuague adicional al que ya se proporciona en el programa seleccionado, para eliminar cualquier detergente residual. Esta función es particularmente adecuada para aquellos que sufren de alergias o problemas de la piel.
-  **Mix:** programa que te permite lavar prendas con diferentes colores y telas. Ideal para el lavado diario de cargas mixtas de ropa ligeramente sucia.
-  **Edredones:** programa específico para lavar colchas o sábanas de gran volumen.
-  **Después del lavado,** el ciclo se detiene con el agua en el tambor.
-  **Sport:** Programa indicado para los amantes de la actividad física que permite lavar, en poco tiempo, las prendas sometidas a lavados frecuentes garantizando la máxima higiene y cuidado de las fibras.



Sintéticos: símbolo utilizado para programas sintéticos.



Woolmark Wool Hand Wash Safe: para lavadoras: El programa ciclo de lana "de esta lavadora ha sido aprobado por The Woolmark Company para lavar ropa de lana etiquetada como "lavado a mano ", siempre que la ropa se lave siguiendo las instrucciones suministrado por el fabricante de la lavadora Para el mantenimiento, siga las instrucciones de la etiqueta cosida a la prenda. Para la secadora: El programa "ciclo de lana" de esta secadora ha sido aprobado por The Woolmark Company para el secado de prendas de lana etiquetadas como "lavado a mano", siempre que la ropa se seque siguiendo las instrucciones proporcionadas por el fabricante de la máquina. Para el mantenimiento, siga las instrucciones en la etiqueta cosida a la prenda ".



Opción de vapor: la opción de vapor disponible en algunos programas es adecuada para suavizar arrugas, refrescar telas, neutralizar olores y disolver suciedad al destruir los alérgenos en menos tiempo que lavar la prenda con inmersión en agua.



Volumen plus: Smeg ofrece modelos con una capacidad de carga de hasta 11 kg, manteniendo los mejores resultados de lavado y al mismo tiempo garantizando un bajo consumo de energía.



El diseño cuidadoso del tanque y la cesta nos ha permitido alcanzar una capacidad de carga de hasta 11 kg de ropa en la lavadora.

Benefit (TT)

Gran capacidad

Gran capacidad para gestionar cargas pesadas, con programas avanzados que garantizan resultados impecables en cada lavado.

LCD Display

With soft touch control and LCD lights for an improved user experience and easy combination of programmes and options -

Inverter

Mayor eficiencia energética, menor consumo y mayor vida útil al reducir el desgaste y el ruido gracias al motor Inverter.