

# WHT814EIN

<b>EAN Code</b>	8017709209476
<b>Família</b>	Máquina de lavar roupa
<b>Largura</b>	60 cm
<b>Profundidade comercial</b>	standard
<b>Instalação</b>	de livre instalação
<b>Tipo de carga</b>	Carga frontal



## Design

<b>Cor</b>	Branco	<b>Cor da porta</b>	Porta cinza com moldura interna branca
<b>Cor do painel frontal</b>	Cinza	<b>Door window</b>	
<b>Cor do LED/ Display</b>	Branco	<b>Cor do puxador da porta</b>	Cromado
<b>Tipo de painel frontal</b>	LA OEM BASE	<b>Cor da gaveta</b>	
<b>Cor dos comandos das funções</b>	Preto	<b>Cor da estrutura</b>	Branca
<b>Cor do botão On/Off</b>	Cinza	<b>Cor do tampo superior</b>	Branco
<b>Nº de comandos</b>	1	<b>Códigos das outras cores disponíveis</b>	No
<b>Cor do comando dos programas/temperatura</b>	Cinza e cromado		

## Programas

<b>Comandos</b>	Comandos eletrónicos
<b>Gráfico dos programas</b>	Informações em EN
<b>Etiquetas com os programas em várias línguas para adaptar no painel</b>	Sim
<b>Etiquetas com os programas em várias línguas para adaptar no painel</b>	

DE	FR	NL
PT	SE	DA
NO	FI	PL
UA		

Nº de programas

16

**Programas**



Anti alergia



Camisas



Escuros



Algodão



Algodão ECO



Delicada 20°



Jeans



Lãs



À mão



Lingerie



Mista



Rápido 14 min



Escoar+centrifugar



Sintéticos



Sport



Cortinas

**Temperaturas de lavagem**

Frio

30° C

40° C

60° C

90° C

**Programas especiais**



Camisas especial



Jeans



Lãs



Rápido 14 min



Cortinas

**Display**

Visualização do tempo para finalizar o programa

Programação de início diferido

Indicação da fase do programa

Regulação da centrifugação

Regulação da temperatura

Tipo de display



**Opções**



Início diferido



Pré-lavagem



Enxaguamento extra



Sem centrifugar



Paragem em enxaguar



Rápido



Lavar a frio

Luz indicadora da fase do programa

No display

Luz indicadora fim do programa

No display

**Especificações técnicas**



Tipo de motor	Brushless/ Inverter
Funcionamento por controlo eletrónico	Sim
Comando de seleção de programas	Sim
Centrifugação (rpm.)	Exclusão/ 600/ 800/ 1400/ Enxaguamento suspenso
Seleção da temperatura no display/LED	Sim
Cuba em polipropileno	Sim
Tambor	Tambor em aço inox
Capacidade do tambor	55 l
Acessório para detergente líquido	Sim

Diâmetro da porta	34 cm
Abertura da porta	170°
Carga variável automática	Sim
Sistema antiespuma	Sim
Sistema de autoequilíbrio da carga	Automático
Filtro de fácil acesso	Sim
Bloqueio de segurança das crianças	Bloqueio de controlo
Sistema AquaStop anti inundações	Tudo AquaStop

## Performance / Etiqueta energética

Nome do fornecedor ou marca registrada: SMEG

## Ligação elétrica

Potência elétrica nominal	2200 W	Frequência (Hz)	50 Hz
Corrente (Amperes)	10 A	Comprimento do cabo de alimentação	140 cm
Tensão (Volts)	230 V	Ficha elétrica	(F;E) Schuko

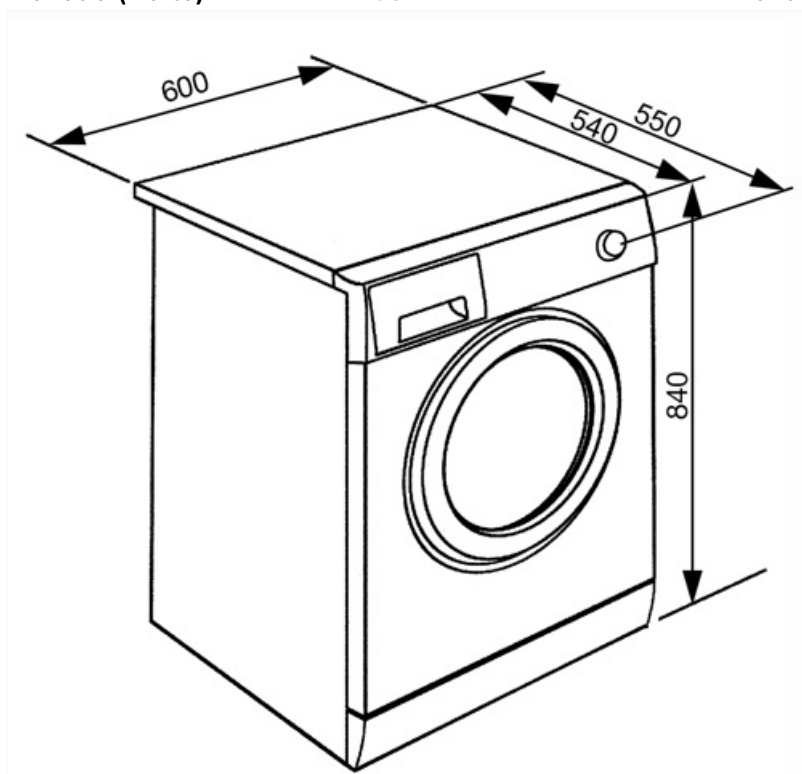

---

## Acessórios Compatíveis

---

**KITPLV2**

Kit extension for dishwasher and washing machine: lenght mt. 2



## Symbols glossary



**Sistema Aquastop:** a segurança é sempre objetivo primário da Smeg. Dependendo do modelo, a máquina vem equipada com dispositivo Aquastop Parcial ou Aquastop Total, para evitar danos acidentais causados por vazamentos de água.



**Sistema automático de ajuste de carga:** garante que a roupa seja distribuída uniformemente dentro do tambor. Se o sistema deteta um desequilíbrio, ajusta automaticamente a velocidade de centrifugação para redistribuir a roupa, reduzindo vibrações durante o ciclo de centrifugação.



**Classe de eficiência energética do produto** declarada na etiqueta energética e na ficha do produto e em conformidade com os regulamentos UE.



**Temporizador para definir o tempo de cozedura.** A zona desliga automaticamente após percorrido o tempo pré-definido e emite um sinal acústico para aviso.



Identifica o diâmetro do óculo da porta.



**Tecnologia Inverter:** o motor inverter é muito fiável, mais leve e compacto e não necessita de substituição de escovas. É um motor mais eficiente, consumindo menos energia e mais silencioso.



**Pré-lavagem:** programa adequado para roupas muito sujas. Depois deverá submeter-se a roupa a outro programa de lavagem.



**Algodão:** para roupas de algodão.



**Cortinados:** programa especial para lavar cortinados.



**Carga variável automática:** Todas as máquinas de lavar roupa apresentam o sistema de carga variável automático que avalia eletronicamente o ciclo de lavagem e a temperatura ideal para a quantidade e o tipo de roupa que indicámos ter colocado na máquina. Esta tecnologia permite poupar até 30% de água e energia em comparação com sistemas de carga fixa.



**Bloqueio de comandos:** opção que permite bloquear os comandos. Muito útil para proteger as crianças.



**A frio:** lavagem com água à temperatura ambiente.



**Display LED:** Para visualizar os programas, funções e opções selecionadas e o tempo para o fim do programa.



Esta opção informa quando é necessário a limpeza periódica dos filtros, para garantir o perfeito funcionamento da máquina ao longo do tempo e com os menores consumos. A localização acessível dos filtros torna a manutenção rápida e simples.



**Exclusão de centrifugação:** opção para excluir o programa de centrifugação, sempre que pretenda que a roupa saia muito molhada ou quando é muito delicada.

















**Antialérgico:** programa criado para aqueles que têm pele sensível. Combina ação de lavagem e enxaguamento para as roupas, mesmo as mais delicadas, que precisam de mais cuidado e atenção para completar a eliminação de detergentes.



**Algodão Eco:** para lavar roupas de algodão e linho. Este programa é mais longo que o normal mas permite beneficiar de menores consumos de água e energia.



**Roupa escura:** programa especial para lavar roupa escura ou colorida sem desbotar. Para proteger as cores. A lavagem é realizada com pouca ação mecânica e a baixas temperaturas.

-  Delicado 20°C: programa ideal para roupas delicadas e sedas que exigem uma atenção especial na lavagem. A água está a 20°C e o tambor gira muito lentamente para minimizar o impacto na roupa.
-  Enxaguar extra: adiciona um ciclo de enxaguamento extra ao já fornecido no programa escolhido, para remover qualquer detergente residual. Esta função é particularmente adequada para pessoas com alergias.
-  Jeans: programa para lavar peças de denim, reduzindo manchas e rugas e protegendo as cores.
-  Mista: programa para roupas pouco sujas, misturando algodão e sintéticos, ou pode ser usado apenas para refrescar roupa que estava guardada.
-  Adiar enxaguamento. após a lavagem, o ciclo para com a água no tanque. O enxaguamento é feito mais tarde.
-  Roupa desporto: lava suavemente a roupa desportiva, que é exposta a lavagens frequentes, de forma rápida e minuciosa.
-  Lãs: programa para lã ou tecidos delicados usa rotações mais lentas do tambor para garantir o máximo cuidado.
-  Carga máxima de roupa , em quilogramas, suportada pelo tambor da máquina.
-  Escoar: opção para escoar a água do tambor.
-  Lavar à mão: programa adequado para a roupa que requer ser lavada à mão ou simplesmente para revigorar a roupa. Usa água fria e uma baixa velocidade de centrifugação para garantir o máximo de cuidado no tratamento da roupa.
-  Lingerie: para lavar sua roupa delicada. Lava com uma ação mais suave, sem rotações intermédias em comparação com o programa Sintéticos. Deve ser usado em roupas para as quais é recomendada uma lavagem sensível.
-  Super rápido 14 mim: programa para lavar pequenas quantidades de roupa, pouco sujas em 14 minutos.
-  Camisas: programa especificamente concebido para lavar camisas e blusas com o máximo cuidado, minimizando vincos para facilitar o engomar.
-  Sintéticos: símbolo usado para os programas para lavar roupa sintética. Lava de forma suave e é mais curto que o programa para algodão.
-  Rápido: Este programa rápido a 30°C é próprio para lavar cargas menores. Perfeito para lavar peças pouco sujas ou pouco desgastadas.

## Benefit (TT)

---

Standard dimensions to fit any home environment, with optimal capacity and advanced features

### **Display LED**

Controlo touch suave e luzes LED para uma definição e seleção intuitiva e rápida de cada opção

### **motor Inverter**

Maior eficiência energética, menor consumo e maior vida útil, reduzindo o desgaste e o ruído sonoro, graças ao motor Inverter