

WHT912EIT-1



EAN kód

Termékcsalád

Névleges szélesség

Névleges mélység

Üzembe helyezés

Töltet típusa

8017709216382

Mosógép

60 cm

Nagy kapacitású

Szabadon álló

Elülső



Programok / Funkciók

Ellenőrző elemek

Programmes graphics

















Programok száma

Programok

Elektronikus

Written in IT

16

 Antiallergén	 Ingek	 Sötét ruhák
 Pamut	 Pamut ECO	 Kímélő
 Woolmark Apparel Care	 Kézi mosás	 Fehérnemű
 Mix Keverés	 Gyors mosás 14 perc	 Vízleeresztés + centrifugálás
 Műszálas anyagok	 Sport	 Fügönyök
 Paplan		

Mosási hőmérséklet

Hűtés

30°C

40°C

60°C

90°C







Speciális programok

 Woolmark Apparel Care	 Kézi mosás	 Gyors 14 perc
 Függönyök	 Toll	
Woolmark-ciklus	Igen, Woolmark Apparel Care	
Woolmark-kód	M1505	
Kijelző		
Hátralévő idő kijelzése	Késleltetett indítás	programállapot-kijelzés
centrifuga szabályozás	Hőmérséklet-szabályozás	

Megjelenítési típus



Gombok/opciók

 Késleltetési időzítő	 Előmosás	 További öblítés
 Centrifugálás nélkül	 Mosógép	 Hideg mosás

Program előrehaladásának visszajelzője (jelzőfény) Állványra

Ciklus vége visszajelző (világítás) Állványra

MŰSZAKI JELLEMZŐK



Motortípus	Kefe nélküli/inverteres	A folyékony mosogatószer-tartozék alappfelszereltség	Igen
Elektronikus vezérlés működése	Igen	Ajtó átmérője	34 cm
Programválasztó gomb	Igen	Ajtónyílás	170°
Centrifugálási sebesség kiválasztása a kijelzőn/LED-EN	Centrifugálás nélkül/ 600/ 800/ 1200/ Mosógép	Automatikus változó terhelés	Igen
Kijelző/LED a hőmérséklet szabályozásához	Igen	Habzsgátló rendszer	Igen
Polipropilén tartály	Igen	Terheléskiegyenlítő rendszer	Automatikus
Kosár	Rozsdamentes acél	Könnyen hozzáférhető szűrő	Igen
Dobkapacitás	64 l	Gyerekzár (funkció blokkoló)	Vezérlőblokk

Teljesítmény / Energiacímke – 2019-es rendelet

Szállító neve vagy védjegye SMEG

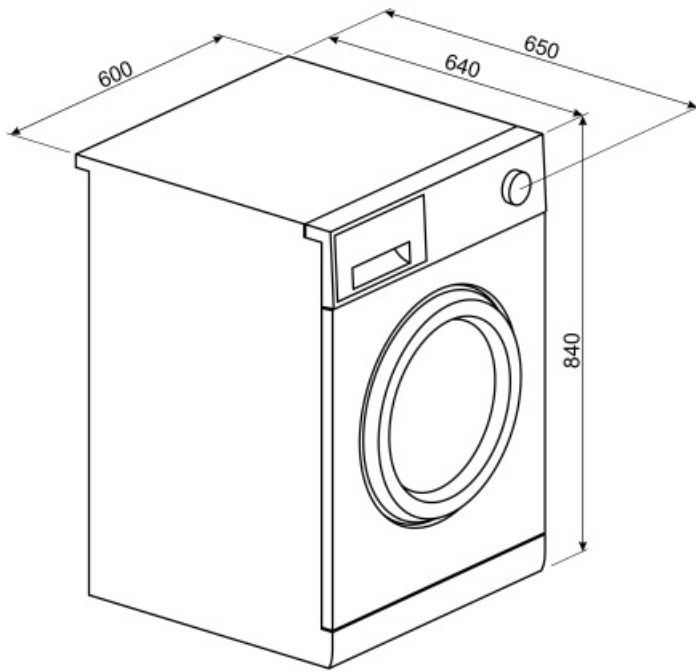

















Not included accessories

















KITPLV2

Hosszabbítókészlet mosogatógéphez és mosógéphez: hossz méterben 2



Symbols glossary (TT)

-  Változtatható terhelés: A mosógépek minden modelljében jelen van a változó terhelésű rendszer, amely szerint a gép automatikusan változtatja a mosási ciklust és a működési időt a betett szennyes mennyiségétől és jellegétől függően, lehetővé téve a víz és az energia jelentős, akár 30%-os megtakarítását a rögzített terhelésű változatokhoz képest.
-  Gyerekzár: néhány modell fel van szerelve a program/ciklus zárolására szolgáló eszközzel, hogy ne lehessen véletlenül megváltoztatni.
-  Késleltető időzítő: beállítható a program megfelelő időben történő futtatására vagy a kedvezményes áramfogyasztási időszakok kihasználására.
-  34 cm: A 34 cm átmérőjű nagyméretű rakodónyílás maximálisan megkönnyíti és felgyorsítja a mosás be- és kirakodását.
-  Ez az opció tanácsot ad, amikor a szűrők rendszeres tisztítására van szükség, hogy elkerülje a feledékenységet, és így hosszú távon garantálja a szárító tökéletes működését. A szűrők kényelmes elhelyezése gyors és rendkívül egyszerű karbantartást tesz lehetővé.
-  Centrifugálás nélküli opció: ez az opció lehetővé teszi az utolsó centrifugálási fázis kihagyását, és a víz elvezetését a dobból
-  Antiallergén: Antiallergén program, különös tekintettel a mosószer maradványának teljes eltávolítására.
-  Használja a normál szennyezettségű, tartós pamut és ágynemű mosására. Bár hosszabb ideig mos, mint az összes többi program, nagy energia- és vízmegtakarítást biztosít. A tényleges víz hőmérséklet eltérhet a megadott mosási hőmérséklettől. Ha kevesebb ruhaneműt tesz a gépbe (pl. ½ töltet vagy kisebb mennyiség), a programidő automatikusan lerövidülhet. Ebben az esetben az energia- és vízfogyasztás még nagyobb mértékben csökken, gazdaságosabb mosást biztosítva. Ez a program a maradékidő-kijelzővel ellátott modellekben érhető el.
-  Automatikus terhelés kiegyenlítés: biztosítja a szennyes ideális eloszlását a dobban. Ha kiegyensúlyozatlanságot észlel, úgy kezdi szabályozni a fordulatszámot, hogy egyenletesen ossza el a szennyeset a dobban, és így csökkentse a rezgést.
-  Hideg mosás
-  LED kijelző: a kiválasztott programok, funkciók és opciók, valamint a ciklus végéig eltelt idő megjelenítése.
-  A+++ : Az ezzel a szimbólummal ellátott készülékek további 30%-kal csökkenthetik az energiafogyasztást a szabványos A energiaszinthez képest.
-  A Smeg intelligensebb és környezetbarátabb modellek felé történő elmozdulása az inverteres technológia választásához vezetett, ami jelentősen csökkenti a fogyasztást.
-  Előmosás: erősen szennyezett ruhadarabokhoz tervezett program.
-  Pamut: Pamutból készült szennyezett textíliákhoz
-  Függönyök: Program függönyök mosásához.

-  **Sötét mosás:** Mosási program sötét színű vagy színes ruhadarabokhoz, ha nem szeretné, hogy kifakuljanak. A mosás kis mechanikai erő kifejtéssel és alacsony hőmérsékleten történik. Sötét színű ruhaneműkhöz folyékony mosószert vagy gypjúmosószert ajánlott használni.
-  **Leereszti a gépből a vizet.**
-  **Kézi mosás:** ez az egyedi program kényes textíliákhoz a dob lassabb forgásával biztosítja a maximális gondosságot a ruhadarabok mosásakor.
-  **Vegyes ruhadarabok:** ezt a ciklust enyhén szennyezett pamut és szintetikus ruhadarabok mosására tervezték, illetve a sokáig tárolt ruhadarabok frissítésére.
-  **Paplan:** kíméletes ciklus, kifejezetten paplanra.
-  **Ing:** ciklus ingek mosásához rövid idő alatt a lehető legnagyobb gondossággal, óvatos centrifugálással a könnyebb vasalás érdekében.
-  **Műszál:** a műszálas ruhák (ingek, blúzok, műszálas/pamut keverékek stb.) mosásához. Kíméletesen mos, és a Pamut programhoz képest rövidebb mosási ciklusa van. Függetlenül és tülhöz használja a szintetikus 40°C programot, az előmosási és gyűrődésgátló funkciók kiválasztásával. Mivel hálós szerkezetük túlzott habzást okoz, a fátylakat/tüllöket úgy mossa, hogy kevés mosószert tesz a fő mosórekeszbe. Ne tegyen mosószert az előmosó rekeszbe.
-  **Volumeplus:** A Smeg akár 8 kg terhelésű modelleket is kínál, miközben megőrzi a legjobb mosási eredményeket, és alacsony energiafogyasztást biztosít.
-  **Kímélő:** Az alsóneműket, harisnyákat és luxuszöveteket kímélő cikluson kell szárítani a ruhák élettartamának meghosszabbítása érdekében.
-  **Extra öblítés:** Extra öblítés: extra öblítési ciklust ad a kiválasztott programhoz, hogy eltávolítsa a mosószert maradványait. Ez a funkció különösen hasznos allergia és bőrproblémák esetén.
-  **A kényes ruhadarabok mosásához.** A Szintetikus programhoz képest finomabb mozgással, köztes centrifugálás nélkül. Olyan ruhadarabokhoz kell használni, amelyeknél kímélő mosást javasolnak.
-  **Szuper gyors 14 perc:** kis mennyiségű ruhanemű gyors mosására tervezett program, amely ideális az enyhén szennyezett ruhák mosásához.
-  **Terminato il lavaggio il ciclo si blocca con l'acqua in vasca**
-  **Sport:** A Sport az enyhén szennyezett ruhadarabok, pl. sportruházat mosására tervezett ciklus, ez egy gyors mosás, amely szintén kíméli a szöveteket.
-  **Woolmark Apparel Care:** Mosógépekhez: A gép gyapjú mosási ciklusát a Woolmark Company jóváhagyta a géppel mosható gypjútermékek mosására, feltéve, hogy a termékeket a ruhacímkén szereplő utasítások és a mosógép gyártója által kiadott utasítások szerint mossák. Szárítógépekhez: A gép gyapjú szárítási ciklusát a Woolmark Company jóváhagyta a géppel mosható gypjútermékek szárítására, feltéve, hogy a termékeket a ruhacímkén és a gép gyártója által kiadott utasítások szerint mossák és szárítják.
-  **A dob maximális kapacitása 9kg, száraz ruhaneművel számolva.**