

# WHTC710DSIT



**Código EAN** 8017709304096  
**Product Family** Washing Machine  
**Commercial width** 60 cm  
**Commercial depth** Reduced depth  
**Installation** Free-standing  
**Load type** Frontal



## Programas

### Controls

Gráfico dos programas

No. of programmes

Programmes

### Electronic

Informações em IT

15



Anti-allergy

Resistente a manchas



Shirts



Cotton



Delicate 20°



Eco 40-60



Jeans/Peças escuras



Wool



Lingerie

Edredom



Quick Wash 14 min



Rinse



Drain + Spin



Synthetics



Sport

### Washing Temperature

Cool

20°C

30°C

40°C

60°C

90°C

### Special programmes

Edredom



Anti-allergy



Wool



Lingerie



Sport

## Display

Residual time indicator                      delay start                                      programme status indication

spin regulation                                      temperature regulation

Display type 

## Buttons/Options

Hora de fim                                      Velocidade de Rotação                                      Temperatura

 Prewash                                       Anti-wrinkle (easy ironing)                                       Quick

 Steam

On/off indicator (light)                                      No  
 Programme progress indicator (light)                                      On display  
 End of cycle indicator (light)                                      On display

## Technical Features



Type of motor	Brushless/Inverter	Door diameter	34 cm
Direct Motion motor	No	Door opening	170°
Hidrojato	No	Automatic variable load	Yes
Electronic control functioning	Yes	Antifoam system	Yes
Programme selection knob	Yes	Load balancing system	Automatic
Spin speed selection on display/LED	No spin/ 400/ 600/ 800/ 1000/ Rinse hold	Easy to access filter	Yes
Display/led for temperature regulation	Yes	Resistencia Life Plus	No
Polypropilene tank	Yes	Child lock (functions block)	Control block
Basket	Stainless steel	Anti-flood system	No
Drum capacity	50 l	Aquastop system	No
Liquid detergent accessory as standard	Yes	Dual Water	No

## Etiqueta de Desempenho / Energia - Reg. 2019



Nome ou marca do fornecedor	SMEG	Classe de eficiência de secagem	C
Capacidade Nominal	7 kg	Classe de ruído acústico aerotransportado	A
Classe de eficiência energética	D	Ruído acústico aerotransportado	72 dB(A) re 1 pW
Energy_cons_100	69 kWh	Duração do programa na capacidade nominal	3:27 h:min
Consumo de Água	44 litros		

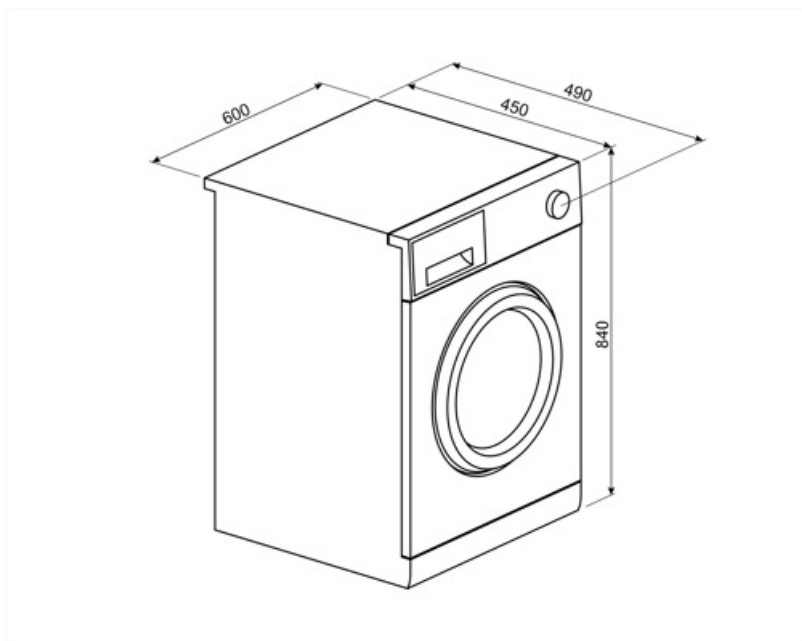

---

## Compatible Accessories















---

### KITPLV2

Extensão do kit para máquina lava-louça e máquina de lavar: comprimento mt. 2



## Symbols glossary

-  **Ferro Fácil:** esta é uma opção que pode ser selecionada para garantir a a roupa acabada é deixada com menos vincos para facilitar a passagem de roupa.
-  **Balanceamento Automático de Carga:** fornece uma distribuição ideal de roupa no tambor. No caso de o desequilíbrio ser detectado, a velocidade de rotação começa a ser controlada de tal forma a redistribuir uniformemente o vestuário no tambor e, assim, reduzir a vibração.
-  **Classe de eficiência energética D**
-  **34 cm:** Grande portinhola de carga de 34 cm de diâmetro, torna o carregamento e descarregamento de roupa mais fácil e rápido com a máxima facilidade de uso.
-  **Tecnologia do inversor:** A evolução dos secadores Smeg para modelos mais inteligentes e ambientalmente sustentáveis levou à escolha do uso da tecnologia do inversor com bombas de calor, o que reduz significativamente o consumo de energia.
-  **Antialérgico:** Programa antialérgico com especial atenção para a remoção total de detergente residual.
-  **Use para lavar a sua roupa de algodão e linho normalmente suja e resistente.** Embora lave mais do que todos os outros programas, proporciona uma elevada poupança de energia e água. A temperatura real da água pode ser diferente da temperatura de lavagem indicada. Quando você carrega a máquina com menos roupa (por exemplo, ½ capacidade ou menos), o tempo do programa pode ficar automaticamente mais curto. Neste caso, o consumo de energia e água diminuirá mais, proporcionando uma lavagem mais económica. Este programa está disponível nos modelos com o indicador de tempo restante.
-  **Carga variável:** Em todos os modelos de máquinas de lavar está presente o sistema de carga variável, segundo o qual a máquina diversifica automaticamente o ciclo de lavagem e o tempo de operação dependendo da quantidade e tipo de roupa introduzida, permitindo uma economia significativa de água e energia, até 30% em comparação com as versões com carga fixa.
-  **Bloqueio para crianças:** alguns modelos estão equipados com um dispositivo para bloquear o programa/ciclo para que não possa ser acidentalmente alterado.
-  **Display LED:** para mostrar os programas, funções e opções selecionadas e o tempo até ao final do ciclo.
-  **Esta opção aconselha quando a limpeza periódica dos filtros é necessária, a fim de evitar o esquecimento e, assim, garantir o perfeito funcionamento do secador ao longo do tempo. A posição conveniente dos filtros torna a manutenção rápida e extremamente simples.**
-  **Pré-lavagem:** programa concebido para vestuário muito sujo.
-  **Algodão:** Para tecidos sujos de algodão
-  **Delicado 20°:** Roupas como roupas íntimas, meias e tecidos de luxo devem ser secas no ciclo delicado para ajudar a prolongar a vida útil da roupa.



Para drenar a água na máquina.



**Super-rápido 14 min.:** um programa concebido para lavar pequenas quantidades de roupa rapidamente, ideal para lavar vestuário levemente sujo.



**Camisas:** um ciclo para lavar as camisas num curto espaço de tempo com o máximo cuidado, usando uma rotação delicada para facilitar a passagem a ferro.



**Sintéticos:** para lavar suas roupas sintéticas (camisas, blusas, misturas sintéticas/de algodão, etc.). Lava com uma ação suave e tem um ciclo de lavagem mais curto em comparação com o programa Algodão. Para cortinas e tules, utilize o programa Synthetic 40° °C com funções pré-lavagem e anti-vinco selecionadas. Como a sua textura em malha provoca espuma excessiva, lave os véus/tule colocando pouca quantidade de detergente no compartimento de lavagem principal. Não coloque detergente no compartimento de pré-lavagem.



Opção que permite reduzir os tempos do programa selecionado.



**Opção de vapor:** o vapor é perfeito para suavizar vincos, refrescar tecidos, neutralizar odores e liberar sujeira, destruindo alergênicos mais rapidamente do que lavando a peça em água.



**Jeans /Vestuário escuro:** Ciclo especial projetado para atender às necessidades de lavagem de jeans ou roupas escuras. O programa permite que você lave as roupas respeitando as cores e minimizando vincos graças à ação mecânica mínima e baixas temperaturas.



Use-o para lavar sua roupa delicada. Lava com uma ação mais suave sem rodadas intermédias em comparação com o programa Sintéticos. Deve ser utilizado para a roupa para a qual se recomenda uma lavagem sensível.



**Enxágue extra:** A opção Enxágue extra: pode ser adicionada ao programa selecionado quando for necessária uma limpeza mais completa de tecidos especiais.



**Ginásio:** Ginásio, um ciclo projetado para lavar roupas levemente sujas, ou seja, esportes desgaste, esta é uma lavagem rápida que também é gentil com os tecidos.



**Lã:** este programa para lã ou tecidos delicados usa rotações mais lentas do tambor para garantir o máximo cuidado com o vestuário.



**Profundidade reduzida:** alguns modelos com profundidade reduzida de 45, 40 ou mesmo 34 cm permitem ser posicionados em espaços com pequenas dimensões, mantendo uma boa capacidade de carga e funcionalidade das versões padrão.



O tambor tem capacidade máxima de 7kg de roupa seca.

---

## Benefit (TT)

---

### Steam Energy Technology

Perfect removal of stains, smells, creases and allergens using steam

Steam Energy technology, uses steam, at the beginning or end of the cycle depending on the programme, to remove stains, creases, smells and allergens.