

WM3T04RU

EAN-код

Семейство продуктов

Коммерческая ширина

Коммерческая глубина

Установка

Тип загрузки

8017709328993

Стиральная машина

60 см

Стандартная емкость

Отдельностоящая

Фронтальное



Программы

Управление

Индикация программ

Количество программ

Программы

Электронный

Русский

15

 Гипоаллергенная

Цветные вещи

 Хлопок

 Хлопок 20°C



Хлопок с предварительной стиркой

 Eco 40-60

 джинсы/ темная одежда

 Шерсть

 Ручная стирка

Верхняя одежда

Одеяла

 Быстрая 15 мин

Экспресс 60'

 Полоскание

 Слив и отжим

Температура стирки

Холодный

20°C

30°C

40°C

60°C

90°C

Специальные программы

Верхняя одежда



Гипоаллергенная



Шерсть



Ручная стирка



Быстрая 15 минут

Дисплей

Индикация оставшегося времени

Отсрочка старта

Тип дисплея



Кнопки/опции

Уровень загрязнения

Тип загрязнения

Save+ / Express

Autodose (автоматическое дозирование)



Отсрочка включения

Скорость отжима

Температура



Пар

Индикация окончания цикла

На дисплее

Технические характеристики



Эффективное энергопотребление

На 10% меньше энергии, чем класс A+++

Тип мотора

Инверторный/ бесщеточный

Электронное управление

Да

Переключатель выбора программы

Да

Регулировка скорости отжима на дисплее/ LED

Без отжима/ 400/ 800/ 1000/ 1200/ 1400

регулировка температуры

Да

Бак из полипропилена

Да

Барабан

Нержавеющая сталь

Объем барабана

62 л

Диаметр дверцы

33 см

Угол открывания дверцы

160°

Автоматическая регуляция загрузки

Да

Система пеноподавления

Да

Автобалансировка загруженного белья

Автоматический

Легкий доступ к фильтру

Да

блокировка управления

Блокировка управления

Защита от перелива

Да

AcquaStop

Шланг AcquaStop

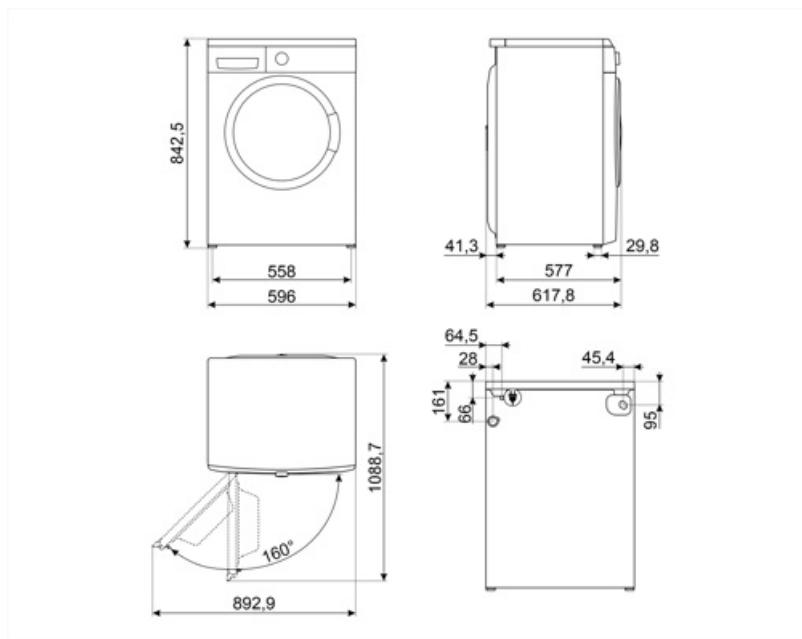



Not included accessories







KITPLV2

Удлинительный шланг для посудомоечных и стиральных машин: длина 2 м.



Symbols glossary (TT)

-  Acquastop: некоторые посудомоечные машины Smeg оснащены простым датчиком Acquastop: поплавков в нижней части, который необходим для предотвращения случайной утечки воды внутрь устройства.
-  Автобалансировка загрузки: обеспечивает идеальное распределение белья в барабане. В случае, если обнаружен дисбаланс, скорость вращения начинает регулироваться таким образом, чтобы равномерно перераспределять белье в барабане и, таким образом, уменьшать вибрацию.
-  A+++ : класс энергоэффективности A+ помогает сэкономить до 30% энергии по сравнению с классом A. Гарантируется максимальная производительность при минимальном потреблении.
-  Светодиодный дисплей: для отображения выбранных программ, функций и опций, а также времени до конца цикла.
-  Эта опция указывает, когда необходима периодическая чистка фильтров, чтобы избежать ошибок и, таким образом, гарантировать безупречное функционирование сушки с течением времени. Удобное расположение фильтров делает обслуживание быстрым и чрезвычайно простым.
-  Гипоаллергенная: противоаллергическая программа с особым вниманием к полному удалению остатков моющего средства.
-  Хлопок: для загрязненных тканей из хлопка.
-  Предварительная стирка хлопка
-  Переменная загрузка: во всех моделях стиральных машин присутствует система переменной загрузки, согласно которой машина автоматически меняет цикл стирки и время работы в зависимости от количества и типа загружаемого белья, что позволяет значительно экономить воду и энергию. мощность, до 30% по сравнению с версиями с фиксированной нагрузкой.
-  Блокировка управления: некоторые модели оснащены устройством для блокировки управления, чтобы не было возможности случайно изменить программу/ цикл приготовления, включить или выключить прибор.
-  Таймер отсрочки: можно настроить для запуска программы в удобное время или для использования в периоды непииковой нагрузки.
-  33 см: большой загрузочный люк диаметром 30-32-33 см делает загрузку и выгрузку белья проще и быстрее при максимальной простоте использования.
-  Эволюция Smeg в направлении более интеллектуальных и экологических моделей привела к выбору инверторной технологии, которая значительно снижает энергопотребление.
-  Для слегка загрязненных тканей из хлопка и льна
-  Используется для стирки прочного белья из хлопка и льна с обычной степенью загрязнения. Хотя она стирает дольше, чем все другие программы, она обеспечивает значительную экономию энергии и воды. Фактическая температура воды может отличаться от указанной температуры стирки. Если вы загружаете в машину меньшее количество белья (например, 1/2 вместимости или меньше), время программы может автоматически сокращаться. В этом случае потребление энергии и воды снизится еще больше, что обеспечит более экономичную стирку. Эта программа доступна в моделях с индикатором оставшегося времени.
-  Слив воды из машины.

-
- | | |
|---|--|
|  <p>Ручная стирка: эта специальная программа для деликатных тканей использует более медленное вращение барабана, чтобы обеспечить максимальный уход за одеждой.</p> |  <p>Джинсы / темные вещи: специальный цикл, разработанный для стирки джинсов или темных вещей. Программа позволяет стирать одежду, сохраняя цвета и минимизируя складки благодаря минимальному механическому воздействию и низким температурам.</p> |
|  <p>Сверхбыстрая 15 мин: программа, предназначенная для быстрой стирки небольшого количества белья, идеально подходит для стирки слабозагрязненных вещей.</p> |  <p>Дополнительное полоскание: можно добавить к выбранной программе, когда требуется более тщательная очистка специальных тканей.</p> |
|  <p>Шерсть: в этой программе для шерсти или деликатных тканей используется более медленное вращение барабана, чтобы обеспечить максимальный уход за одеждой.</p> |  <p>Опция ПАР: пар идеально подходит для разглаживания складок, освежения тканей, нейтрализации запахов и удаления грязи, уничтожая аллергены быстрее, чем при стирке вещей в воде.</p> |
|  <p>Барабан рассчитан максимум на 10 кг сухого белья.</p> | |