

# WM3T84RU

**EAN-код** 8017709336738  
**Семейство продуктов** Стиральная машина  
**Коммерческая ширина** 60 см  
**Коммерческая глубина** Стандартная емкость  
**Установка** Отдельностоящая  
**Тип загрузки** Фронтальное



## Программы

**Управление**  
**Индикация программ**  
**Количество программ**  
**Программы**

Электронный  
Русский  
15

 Гипоаллергенная

Цветные вещи

 Хлопок

 Хлопок 20°C



Хлопок с предварительной стиркой

 Эко 40-60

 джинсы/ темная одежда

 Шерсть

 Ручная стирка

Верхняя одежда

Одеяла

 Быстрая 15 мин

Экспресс 60'

 Полоскание

 Слив и отжим

**Температура стирки**

Холодный

20°C

30°C

40°C

60°C

90°C

## Специальные программы

Верхняя одежда



Гипоаллергенная



Шерсть



Ручная стирка



Быстрая 15 минут

## Дисплей

Индикация оставшегося времени

Отсрочка старта

## Тип дисплея



## Кнопки/опции

Уровень загрязнения

Тип загрязнения

Опции

Save+ / Express



Отсрочка включения

Скорость отжима

Температура



Пар

## Технические характеристики



**Эффективное энергопотребление**

На 20% меньше, чем класс A+++

**Тип мотора**

Инверторный/ бесщеточный

**Электронное управление**

Да

**Переключатель выбора программы**

Да

**Регулировка скорости отжима на дисплее/ LED**

Без отжима/ 400/ 800/ 1000/ 1200/ 1400

**регулировка температуры**

Да

**Бак из полипропилена**

Да

**Барабан**

Нержавеющая сталь

**Объем барабана**

55 л

**Диаметр дверцы**

33 см

**Угол открывания дверцы**

160°

**Автоматическая регуляция загрузки**

Да

**Система пеноподавления**

Да

**Автобалансировка загруженного белья**

Автоматический

**Легкий доступ к фильтру**

Да

**блокировка управления**

Блокировка управления

Acquastop

Шланг Acquastop

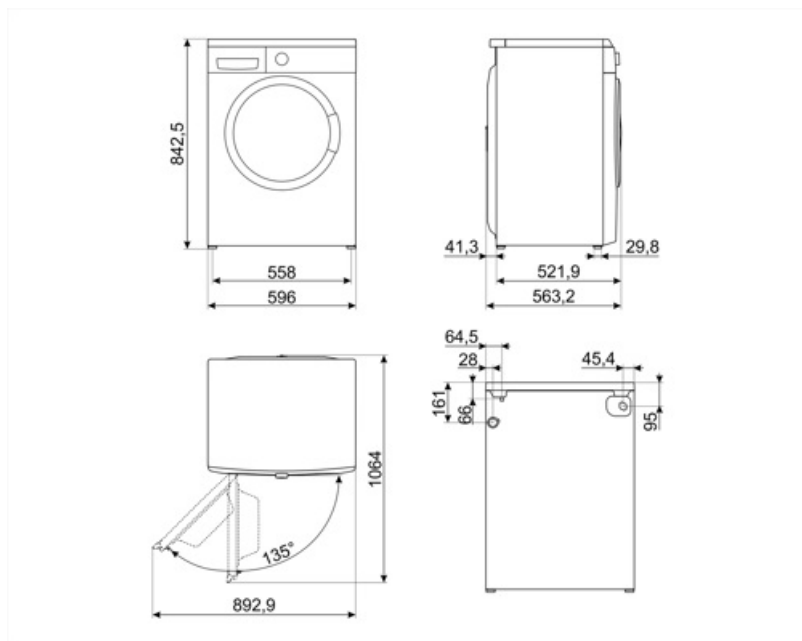

---

## Not included accessories

















---







KITPLV2

Удлинительный шланг для посудомоечных и стиральных машин: длина 2 м.



## Symbols glossary (TT)

 <p>A+++: класс энергоэффективности A+ помогает сэкономить до 30% энергии по сравнению с классом A. Гарантируется максимальная производительность при минимальном потреблении.</p>	 <p>Acquastop: некоторые посудомоечные машины Smeg оснащены простым датчиком Acquastop: поплавков в нижней части, который необходим для предотвращения случайной утечки воды внутрь устройства.</p>
 <p>Переменная загрузка: во всех моделях стиральных машин присутствует система переменной загрузки, согласно которой машина автоматически меняет цикл стирки и время работы в зависимости от количества и типа загружаемого белья, что позволяет значительно экономить воду и энергию. мощность, до 30% по сравнению с версиями с фиксированной нагрузкой.</p>	 <p>Автобалансировка загрузки: обеспечивает идеальное распределение белья в барабане. В случае, если обнаружен дисбаланс, скорость вращения начинает регулироваться таким образом, чтобы равномерно перераспределять белье в барабане и, таким образом, уменьшать вибрацию.</p>
 <p>Блокировка управления: некоторые модели оснащены устройством для блокировки управления, чтобы не было возможности случайно изменить программу/ цикл приготовления, включить или выключить прибор.</p>	 <p>Таймер отсрочки: можно настроить для запуска программы в удобное время или для использования в периоды непииковой нагрузки.</p>
 <p>Светодиодный дисплей: для отображения выбранных программ, функций и опций, а также времени до конца цикла.</p>	 <p>33 см: большой загрузочный люк диаметром 30-32-33 см делает загрузку и выгрузку белья проще и быстрее при максимальной простоте использования.</p>
 <p>Эта опция указывает, когда необходима периодическая чистка фильтров, чтобы избежать ошибок и, таким образом, гарантировать безупречное функционирование сушки с течением времени. Удобное расположение фильтров делает обслуживание быстрым и чрезвычайно простым.</p>	 <p>Эволюция Smeg в направлении более интеллектуальных и экологичных моделей привела к выбору инверторной технологии, которая значительно снижает энергопотребление.</p>
 <p>Гипоаллергенная: противоаллергическая программа с особым вниманием к полному удалению остатков моющего средства.</p>	 <p>Для слегка загрязненных тканей из хлопка и льна</p>
 <p>Хлопок: для загрязненных тканей из хлопка.</p>	 <p>Используется для стирки прочного белья из хлопка и льна с обычной степенью загрязнения. Хотя она стирает дольше, чем все другие программы, она обеспечивает значительную экономию энергии и воды. Фактическая температура воды может отличаться от указанной температуры стирки. Если вы загружаете в машину меньшее количество белья (например, 1/2 вместимости или меньше), время программы может автоматически сокращаться. В этом случае потребление энергии и воды снизится еще больше, что обеспечит более экономичную стирку. Эта программа доступна в моделях с индикатором оставшегося времени.</p>
 <p>Предварительная стирка хлопка</p>	 <p>Слив воды из машины.</p>

- 
-  Ручная стирка: эта специальная программа для деликатных тканей использует более медленное вращение барабана, чтобы обеспечить максимальный уход за одеждой.
-  Дополнительное полоскание: можно добавить к выбранной программе, когда требуется более тщательная очистка специальных тканей.
-  Опция ПАР: пар идеально подходит для разглаживания складок, освежения тканей, нейтрализации запахов и удаления грязи, уничтожая аллергены быстрее, чем при стирке вещей в воде.
-  Джинсы / темные вещи: специальный цикл, разработанный для стирки джинсов или темных вещей. Программа позволяет стирать одежду, сохраняя цвета и минимизируя складки благодаря минимальному механическому воздействию и низким температурам.
-  Сверхбыстрая 15 мин: программа, предназначенная для быстрой стирки небольшого количества белья, идеально подходит для стирки слабозагрязненных вещей.
-  Шерсть: в этой программе для шерсти или деликатных тканей используется более медленное вращение барабана, чтобы обеспечить максимальный уход за одеждой.
-  Барабан вмещает до 8 кг сухого белья.