

WM3T84RU4

Международный артикул (EAN-код)	8017709348830
Семейство продуктов	Стиральная машина
Коммерческая ширина	60 см
Коммерческая глубина	Стандартная емкость
Установка	Отдельностоящая
Тип загрузки	Фронтальное



Эстетика

Цвет	Белый	Цвет дверцы	Черная с хромированной окантовкой
Цвет фронтальной панели	Черный	Окно дверцы	Большая дверь
Цвет светодиодного дисплея	Белый	Цвет ручек	Хромированный
Тип фронтальной панели	T3	Цвет ящика	Черный
Цвет кнопок функций	Черный	Цвет внешних панелей	Белый
Цвет переключателей функций	Черный	Цвет верхней панели	Белый
Количество переключателей	1		

Программы

Управление	Электронный
Индикация программ	Русский
Количество программ	15

Программы

Гипоаллергенная	Цветные вещи	Хлопок
Хлопок 20°C	Хлопок с предварительной стиркой	Экономичная 40-60
джинсы/ темная одежда	Шерсть	Ручная стирка
Верхняя одежда	Одеяла	Быстрая 15 мин
Экспресс 60'	Полоскание	Слив и отжим

Температура стирки

Холодный	20°C	30°C
40°C	60°C	90°C

Специальные программы

Верхняя одежда	Гипоаллергенная	Шерсть
Ручная стирка	Быстрая 15 минут	

Дисплей

Индикация оставшегося времени	Отсрочка старта
-------------------------------	-----------------

Тип дисплея



Кнопки/опции

Уровень загрязнения	Тип загрязнения	Опции
Опция "Экономичный режим\быстрый режим"	Autodose (автоматическое дозирование)	Отсрочка включения
Скорость отжима	Температура	Пар

Технические характеристики



Эффективное энергопотребление

На 20% меньше, чем класс А
+++

Диаметр дверцы

33 см

Тип мотора	Инверторный/ бесщеточный	Угол открывания дверцы	160°
Электронное управление	Да	Автоматическая регуляция загрузки	Да
Переключатель выбора программы	Да	Система пеноподавления	Да
Регулировка скорости отжима на дисплее/ светодиоды	Без отжима/ 400/ 800/ 1000/ 1200/ 1400	Автобалансировка загруженного белья	Автоматический
регулировка температуры	Да	Легкий доступ к фильтру	Да
Бак из полипропилена	Да	блокировка управления	Блокировка управления
Барабан	Нержавеющая сталь	Защита от протечек	Шланг Защиты от протечек
Объем барабана	55 л		

Электрическое подключение

Номинальная мощность	2200 Вт	Частота тока	50 Гц
Сила тока	10 А	Длина электрического кабеля	160 см
Напряжение	220-240 В	Тип электрической вилки	Европейская вилка для переменного тока

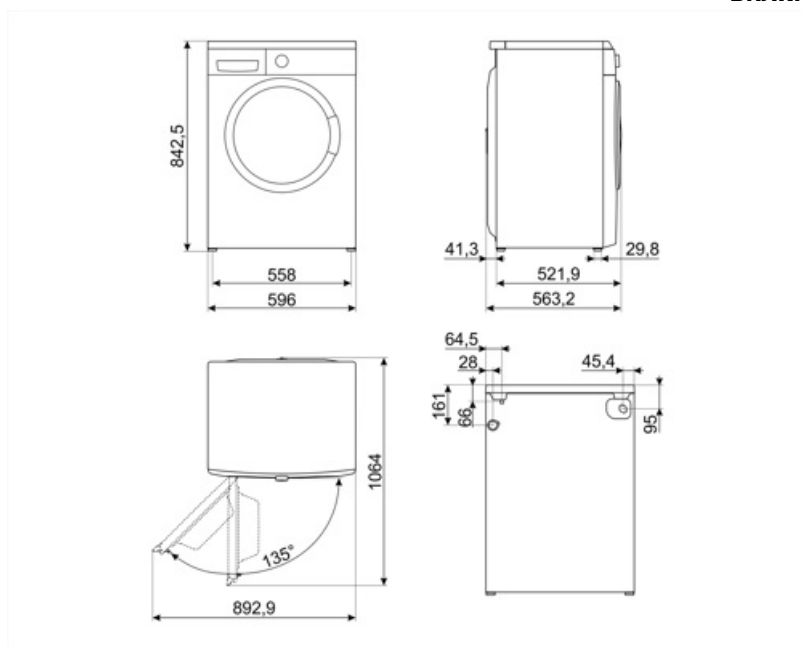

















Совместимые Аксессуары









KITPLV2

Удлинительный шланг для посудомоечных и стиральных машин: длина 2 м.



Symbols glossary

- | | |
|--|---|
|  <p>A+++: класс энергоэффективности A+ помогает сэкономить до 30% энергии по сравнению с классом A. Гарантируется максимальная производительность при минимальном потреблении.</p> |  <p>Защита от протечек: некоторые посудомоечные машины Smeg оснащены простым датчиком Защиты от протечек: поплавков в нижней части, который необходим для предотвращения случайной утечки воды внутрь устройства.</p> |
|  <p>Переменная загрузка: во всех моделях стиральных машин присутствует система переменной загрузки, согласно которой машина автоматически меняет цикл стирки и время работы в зависимости от количества и типа загружаемого белья, что позволяет значительно экономить воду и энергию. мощность, до 30% по сравнению с версиями с фиксированной нагрузкой.</p> |  <p>Автобалансировка загрузки: обеспечивает идеальное распределение белья в барабане. В случае, если обнаружен дисбаланс, скорость вращения начинает регулироваться таким образом, чтобы равномерно перераспределять белье в барабане и, таким образом, уменьшать вибрацию.</p> |
|  <p>Блокировка управления: некоторые модели оснащены устройством для блокировки управления, чтобы не было возможности случайно изменить программу/ цикл приготовления, включить или выключить прибор.</p> |  <p>Таймер отсрочки: можно настроить для запуска программы в удобное время или для использования в периоды непииковой нагрузки.</p> |
|  <p>Цифровой дисплей: для отображения выбранных программ, функций и опций, а также времени до конца цикла.</p> |  <p>33 см: большой загрузочный люк диаметром 30-32-33 см делает загрузку и выгрузку белья проще и быстрее при максимальной простоте использования.</p> |
|  <p>Эта опция указывает, когда необходима периодическая чистка фильтров, чтобы избежать ошибок и, таким образом, гарантировать безупречное функционирование сушки с течением времени. Удобное расположение фильтров делает обслуживание быстрым и чрезвычайно простым.</p> |  <p>Эволюция Smeg в направлении более интеллектуальных и экологичных моделей привела к выбору инверторной технологии, которая значительно снижает энергопотребление.</p> |
|  <p>Гипоаллергенная: противоаллергическая программа с особым вниманием к полному удалению остатков моющего средства.</p> |  <p>Для слегка загрязненных тканей из хлопка и льна</p> |
|  <p>Хлопок: для загрязненных тканей из хлопка.</p> |  <p>Используется для стирки прочного белья из хлопка и льна с обычной степенью загрязнения. Хотя она стирает дольше, чем все другие программы, она обеспечивает значительную экономию энергии и воды. Фактическая температура воды может отличаться от указанной температуры стирки. Если вы загружаете в машину меньшее количество белья (например, 1/2 вместимости или меньше), время программы может автоматически сокращаться. В этом случае потребление энергии и воды снизится еще больше, что обеспечит более экономичную стирку. Эта программа доступна в моделях с индикатором оставшегося времени.</p> |
|  <p>Предварительная стирка хлопка</p> |  <p>Слив воды из машины.</p> |

-  Ручная стирка: эта специальная программа для деликатных тканей использует более медленное вращение барабана, чтобы обеспечить максимальный уход за одеждой.
-  Дополнительное полоскание: можно добавить к выбранной программе, когда требуется более тщательная очистка специальных тканей.
-  Шерсть: в этой программе для шерсти или деликатных тканей используется более медленное вращение барабана, чтобы обеспечить максимальный уход за одеждой.
-  Барабан вмещает до 8 кг сухого белья.
-  Регулировка температуры: позволяет адаптировать цикл стирки к вашим потребностям, выбирая наиболее подходящую температуру для защиты тканей, удаления грязи и достижения оптимальных результатов при каждой стирке.
-  Сверхбыстрая 15 мин: программа, предназначенная для быстрой стирки небольшого количества белья, идеально подходит для стирки слабозагрязненных вещей.
-  Регулировка скорости отжима: на панели управления есть ручка регулировки скорости отжима. В некоторых моделях максимальная скорость отжима составляет 1400 об./мин.. Также можно исключить отжим.
-  Опция ПАР: пар идеально подходит для разглаживания складок, освежения тканей, нейтрализации запахов и удаления грязи, уничтожая аллергены быстрее, чем при стирке вещей в воде.
-  Джинсы / темные вещи: специальный цикл, разработанный для стирки джинсов или темных вещей. Программа позволяет стирать одежду, сохраняя цвета и минимизируя складки благодаря минимальному механическому воздействию и низким температурам.

Benefit (ТТ)

Стандартные размеры, подходящие для любой домашней обстановки, с оптимальной вместимостью и расширенными функциями

15 программ

До 15 программ для удовлетворения любых повседневных потребностей

Светодиодный дисплей

Цифровой дисплей с сенсорным управлением обеспечивает интуитивно понятную и быструю настройку и простоту переключений

Технология "Сила пара"

Идеальное удаление пятен, запахов, складок и аллергенов с помощью пара

Технология "Сила пара" использует пар в начале или в конце цикла в зависимости от программы для удаления пятен, складок, запахов и аллергенов.

Инвертор

Повышенная энергоэффективность, более низкое энергопотребление и более длительный срок службы за счет снижения износа и шума благодаря инверторному двигателю

Широкий люк

Повышенное удобство и универсальность, упрощающие загрузку и выгрузку белья благодаря новому широкому люку

Автоматическое дозирование

Идеальная стирка без отходов: автоматическое дозирование для ухода за одеждой и простота использования