

WMF147X-2



EAN-kode	8017709229641
Produktfamilie	Vaskemaskine
Kommerciel bredde	60 cm
Kommerciel dybde	Høj kapacitet
Installation	Fritstående
Fyldningstype	Forside



Programmer

Betjenerer Programgrafik

Skrevet på EN

Skrevet på PL

Elektronisk

Antal programmer Programmer

15

 Skyblemiddel	 Skjorter	 Bomuld
 Bomuld ØKO	 Finvask	 Jeans
 Uld	 Håndvask	 <i>Mix</i> Blandet
 Nat	 Hurtig vask 15 min	 Skyl + Centrifugering
 Tømning + Centrifugering	 Syntetisk	 Sport

Vasketemperatur

Køl	30 °C	40 °C
60 °C	75 °C	90 °C

Specialprogrammer

 Uld	 Håndvask	 Blandet
 Hurtig 15 min.	 Sport	









Display

Visning af resterende tid	forsinket start	Indikator for anbefalet mængde
visning af programstatus	regulering af centrifugering	temperaturregulering

Displaytype





Knapper/valgmuligheder

 Forsinkelsestimer	 FlexiTime	 Forvask
 Ekstra skylning	 Ingen centrifugering	 Uden skyllemiddel
 Antikrøl (nem strygning)	 Intensiv	 Koldvask

Visning af programstatus (lys)	På display
Angivelse af programslut (lys)	På display

Tekniske egenskaber

							
Motortype	Standard	Lågediameter	30 cm	Elektronisk styring	Ja	Lågeåbning	180°
Knap til programvalg	Ja	Automatisk variabel mængde	Ja	Valg af centrifugering på display/led	Ingen centrifugering/ 600/ 800/ 1000/ 1200/ 1400/ Uden skyllemiddel	Skumdæmpersystem	Ja
Display/LED til temperaturregulering	Ja	Automatisk fordelingssystem	Automatisk	Polypropylenbeholder	Ja	Filter med let adgang	Ja
Tromle	Rustfrit stål	Børnesikring (funktionslås)	Ja	Tromlekapacitet	54 l	Vandsikringssystem	Ja
Flydende vaskemiddel som tilbehør	Ja	Aquastop system	Total				

Ydeevne / Energimærke - Reg. 2019

Leverandørens navn eller varemærke	SMEG
------------------------------------	------

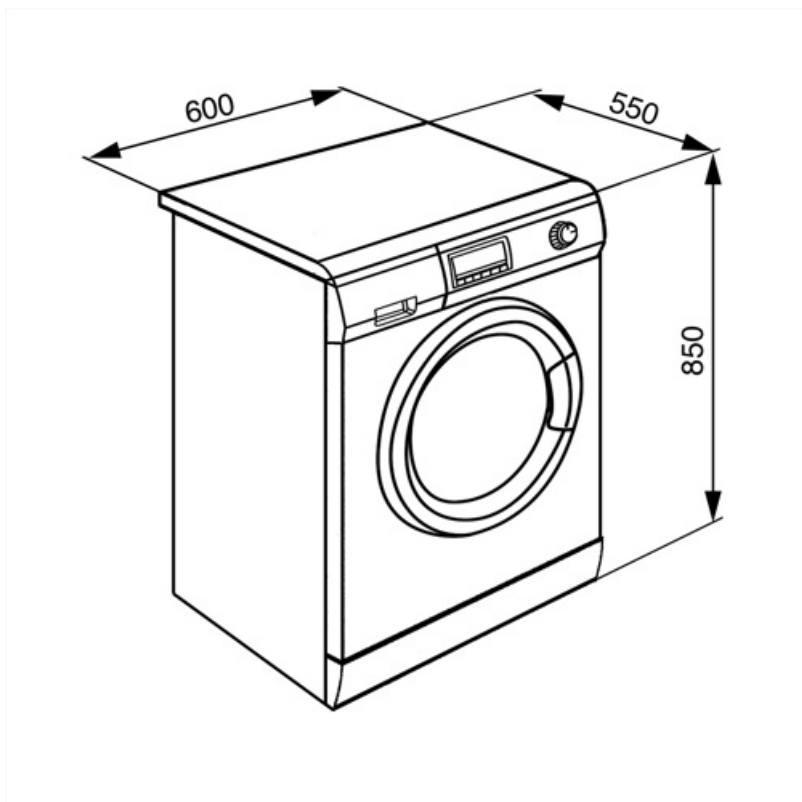











Compatible Accessories



















KITPLV2

Kit extension for dishwasher and washing machine: lenght mt. 2



Symbols glossary

-  **Total Acquastop:** De fleste Smeg opvaskemaskinmodeller er udstyret med Acquastop Totale, som gør det muligt at undgå oversvømmelser som følge af vandlækage. Systemet består af en flydesensor anbragt under det indvendige kammer i en opvaskemaskine, som blokerer vandforsyningen inde i apparatet i tilfælde af vandlækage i den nederste bakke. En ekstra elektromagnetisk ventil på vandtilførselsslagen blokerer også automatisk vandforsyningen, hvis der registreres vandlækage i slagen. Til vasketøj: Total aquastop, produktet er bygget med 3 niveauer af anti-oversvømmelsesenheder for at sikre beskyttelse mod vandlækage. Til vasketøj: Total aquastop, produktet er bygget med 3 niveauer af anti-oversvømmelsesenheder for at sikre beskyttelse mod vandlækage.
-  **Variabel belastning:** I alle modeller af vaskemaskiner findes systemet med variabel belastning, ifølge hvilken maskinen automatisk diversificerer vaskecyklus og driftstid afhængigt af den indførte mængde og type vasketøj, hvilket giver en betydelig besparelse på vand og energikraft, op til 30% sammenlignet med versioner med fast belastning.
-  **Børnesikring:** nogle modeller er udstyret med en enhed til at låse programmet / cyklusen, så det ikke på uheldigvis kan ændres.
-  **Koldvask**
-  **LED-display:** for at vise programmer, valgte funktioner og valgmuligheder og tid til slutningen af cyklusen.
-  Denne valgmulighed adviserer om når der er behov for periodisk rengøring af filtrene for at undgå glemsomhed og dermed garantere, at tørretumbleren fungerer perfekt over tid. Filtrenes bekvemme placering gør vedligeholdelsen hurtig og ekstrem enkel.
-  **FlexiTime:** FlexiTime-indstillingen giver brugeren mulighed for at reducere tiden for den valgte cyklus, hvilket giver ekstra fleksibilitet og kontrol.
-  **Easy Iron:** dette er en valgmulighed, der kan vælges for at sikre at det færdige vasketøj efterlades med mindre folder for at gøre det lettere at stryge.
-  **Automatisk lastningsafbalancering:** giver en ideel fordeling af vasketøj i tromlen. I tilfælde af at der konstateres en ubalance, begynder rotationshastigheden at blive kontrolleret på en sådan måde, at vasketøjet fordeles jævnt i tromlen og dermed reducerer vibrationer.
-  **A++:** Energieffektivitetsklasse A ++ hjælper med at spare op til 20% energi sammenlignet med klasse A. Maksimal ydelse med minimalt forbrug er garanteret.
-  **Forsinkelsestimer:** kan indstilles til at køre programmet på et bekvemt tidspunkt eller for at udnytte energiperioder uden for peak perioder.
-  **30 cm:** Stor påfyldningsluge med en diameter på 30-32-33 cm gør det lettere og hurtigere at ifylde og tømme tøj med maksimal brugervenlighed.
-  **Fingeraftrykssikkert rustfrit stål:** Fingeraftrykssikkert rustfrit stål får rustfrit stål til at se ud som nyt.
-  **Intensive:** this option intensifies the selected program. Cycle duration and water consumption are reduced by taking into account the type of laundry, while still guaranteeing excellent washing results, even in the case of stains that are difficult to eliminate.

- | | | | |
|--|--|---|--|
|  | Ingen centrifugeringsmulighed: denne valgmulighed gør det muligt at ekskludere den sidste centrifugering ved at dræne vandet fra tanken |  | Forvask: program designet til meget snavset tøj. |
|  | Bomuld: Til snavsede materialer i bomuld |  | Brug til at vaske dit normalt snavsede, slidstærke bomulds- og linnedvasketøj. Selvom det vasker længere end alle andre programmer, giver det høje energi- og vandbesparelser. Den faktiske vandtemperatur kan afvige fra den angivne vasketemperatur. Når du fylder maskinen med mindre vasketøj (f.eks. ½ kapacitet eller mindre), kan programtiden automatisk blive kortere. I dette tilfælde vil energi- og vandforbruget falde mere, hvilket giver en mere økonomisk vask. Dette program er tilgængeligt i modellerne med indikatoren for resterende tid. |
|  | Skåneprogram: Tøj som undertøj, strømpebukser og luksusmaterialer bør tørres på den sarte cyklus for at hjælpe med at forlænge tøjets levetid. |  | Til at dræne vandet fra maskinen. |
|  | Ekstra skyl: Ekstra skyl: tilføjer en ekstra skylning til den, der allerede er angivet i det valgte program, for at fjerne eventuelt resterende vaskemiddel. Denne funktion er især velegnet til dem med allergi eller hudproblemer. |  | Håndvask: dette specifikke program til sarte materialer bruger langsommere rotation af tromlen for at sikre den største pleje for tøj. |
|  | Jeans: en vaskecyklus, der er god til denimfarve og -materiale, samtidig med at folder minimeres. |  | Blandede materialer: denne cyklus er designet til let snavset tøj i en blanding af bomuld og syntetiske materialer eller kan bare bruges til at opfriske oplagrede genstande. |
|  | Nat: et ideelt program for dem, der ønsker at drage fordel af energiperioder uden for peak-perioden. Denne cyklus er særlig stille på grund af langsommere rotation af tromlen. |  | Superhurtig 15 min: et program designet til at vaske små mængder vasketøj hurtigt, ideel til vask af let snavset tøj. |
|  | Når vasken er slut stopper cyklussen med vandet i tanken |  | For at dræne vandet i kurven + centrifugering |
|  | Skjorter: en cyklus til vask af skjorter på kort tid med den største omhu ved hjælp af en rolig centrifugering til nem strygning. |  | Skyllemiddel |
|  | Gym: Gym, en cyklus designet til vask af let snavset tøj, dvs. sportsbeklædning, dette er en hurtig vask, som også er blid over for materialer. |  | Syntetisk: til vask af dit syntetiske tøj (skjorter, bluser, syntetiske/bomuldsblandinger osv.). Vasker blidt og har en kortere vaskecyklus sammenlignet med programmet Bomuld. Til gardiner og tyl skal du bruge programmet Syntetisk 40°C med forvask og antirøgningsfunktioner valgt. Da deres maskerede tekstur forårsager overdreven skumdannelse, skal du vaske slørene / tyllen ved at lægge en lille mængde vaskemiddel i hovedvaskerummet. Put ikke vaskepulver i forvaskkammeret. |



Uld: dette program til uld eller sarte materialer bruger tromlen langsommere for at sikre den største pleje for tøj.



Volumeplus: Smeg tilbyder modeller med vægt op til 8 kg, samtidig med at de bedste vaskeresultater opretholdes og giver et lavt energiforbrug.



Tromlen har en maksimal kapacitet på 7 kg tørt tøj.