

WMF147X-2



Código EAN

8017709229641

Familia

Lavadora

Ancho comercial

60 cm

Profundidad comercial

Gran capacidad

Instalación

Libre instalación

Tipo de carga

Frontal



Programas

Mandos

Electrónicos

Gráficos programas

Mensajes EN

Written in PL

Número de programas

15

Programas



Suavizante



Camisas



Algodón



Algodón ECO



Delicado



Jeans



Lana



Lavado a mano



Mix



Nocturno



Lavado rápido 15 min



Aclarado + Centrifuga



Desagüe + Centrifugado



Sintético



Sport

Temperatura de lavado

Frío

30°C

40°C

60°C

75°C

90°C

Programas especiales

- | | | |
|---------------|---------------|-----|
| Lana | Lavado a mano | Mix |
| Rápido 15 min | Sport | |

Pantalla

- | | | |
|-----------------------------------|---------------------------------|---------------------------------------|
| Visualización del tiempo restante | Programación de inicio diferido | visualización de la carga recomendada |
| Indicación de avance de programa | Regulación centrifugado | Regulación de temperatura |

Tipo de pantalla



Teclas/Opciones

- | | | |
|--------------------|------------------|----------------|
| Inicio retardado | FlexiTime | Prelavado |
| Enjuague adicional | Sin centrifugado | Stop en remojo |
| Antiarrugas | Intensivo | Lavado en frío |

- | | |
|---------------------------------|----------------|
| Indicador de avance de programa | Sí, en display |
| Indicador de fin de ciclo | Sí, en display |

Características técnicas



- | | | | |
|---|--|-----------------------------------|------------------------|
| Tipo de motor | Estándar | Diámetro ojo de buey | 30 cm |
| Funcionamiento con control electrónico | Sí | Apertura ojo de buey | 180° |
| Mando de selección de programas | Sí | Carga variable automática | Sí |
| Regulación centrifugado con pantalla/led | Sin centrifugado/ 600/ 800/ 1000/ 1200/ 1400/ Stop en remojo | Sistema antiespuma | Sí |
| Regulación de temperatura con pantalla/led | Sí | Equilibrio de la carga | Automático |
| Cubeta de polipropileno | Sí | Filtro inspeccionable | Sí |
| Cesto | Acero inoxidable | Seguridad para niños | Bloqueo de los ajustes |
| Volumen cesto | 54 l | Sistema antidesbordamiento | Sí |
| Accesorios para detergentes líquidos incluidos | Sí | Sistema Aquastop | Total |

Rendimiento / Etiqueta energética - Reg. 2019

Nombre o marca del proveedor SMEG

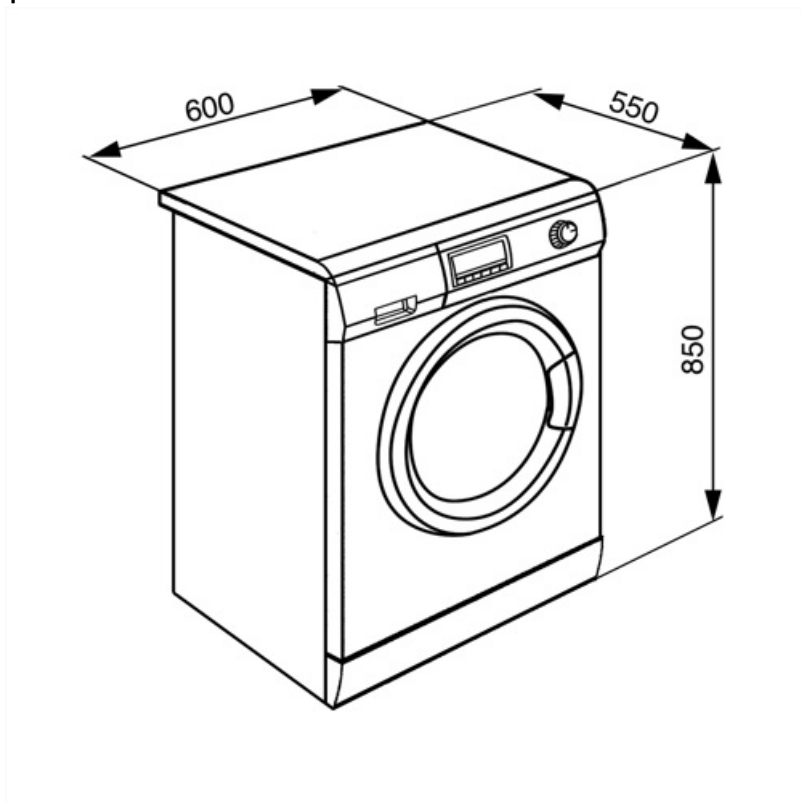



















Accesorios Compatible

















KITPLV2

Kit de extensión para lavavajillas y lavadoras: longitud 2 m.



Symbols glossary

 <p>Sistema Acquastop: el dispositivo excluye la posibilidad de inundación por medio de un microinterruptor ubicado debajo del tanque, que bloquea instantáneamente la entrada de agua en la máquina. Una seguridad adicional está garantizada por una válvula colocada en el tubo de carga que detecta cualquier fuga.</p>	 <p>Antiarrugas: opción específica que, a través de la modulación de las fases de lavado y enjuague, junto con la reducción de la velocidad de centrifugado final, ayuda a prevenir la formación de pliegues en la ropa, protege las prendas más delicadas y facilita el planchado.</p>
 <p>Control del consumo de agua: en todos los modelos de lavadora hay un sistema de carga variable, según el cual la máquina diversifica automáticamente el ciclo de lavado y los tiempos de funcionamiento de acuerdo con la cantidad y el tipo de ropa introducida, lo que permite un ahorro significativo de agua y electricidad.</p>	 <p>Autobalanceo de la carga: asegura una distribución perfecta de la ropa dentro de la canasta. En el caso de que se detecte un desequilibrio, la velocidad de centrifugado se adapta para redistribuir uniformemente la ropa dentro de la cesta y así reducir las vibraciones.</p>
 <p>Bloqueo de control: la opción de bloqueo de mandos, presente en diferentes tipos de productos, le permite bloquear todas las funciones y programas establecidos, así como los controles, para una seguridad total, especialmente en presencia de niños.</p>	 <p>A ++: los dispositivos Smeg permiten un considerable ahorro de energía en Clase A, A +, A ++ y A +++, para reducir el consumo mientras se mantiene la máxima eficiencia y garantizar el respeto por el medio ambiente.</p>
 <p>Lavado en frío: la opción Lavado está indicada para lavar prendas delicadas y para limpiar, en combinación con detergentes de pretratamiento, ropa con manchas superficiales.</p>	 <p>Inicio diferido: le permite posponer el inicio del programa hasta 24 horas, según sus necesidades, y luego realizar el lavado incluso en las franjas horarias en las que el costo de energía es menor.</p>
 <p>Pantalla LED: para optimizar el rendimiento y simplificar el uso del aparato tanto como sea posible, algunas lavadoras y refrigeradores están equipados con una pantalla LED que le permite ver el estado operativo del producto.</p>	 <p>Ojo de buey de 30 cm de ancho: el gran tamaño del ojo de buey de 30 cm hace que cargar y descargar la ropa sea aún más fácil y rápido, promoviendo la máxima practicidad de uso.</p>
 <p>Filtros fáciles de limpiar: la opción, mediante luces de advertencia apropiadas, advierte sobre la necesidad de una limpieza periódica de los filtros, para evitar olvidos y garantizar así el funcionamiento perfecto de la secadora con el tiempo. rápido y extremadamente simple .</p>	 <p>Antihuellas: el tratamiento especial al que se somete el acero inoxidable evita la formación de halos y huellas digitales en la superficie y ayuda a mejorar su brillo.</p>
 <p>FlexiTime: presente en diferentes modelos y combinable con la mayoría de los programas, esta opción le permite ajustar los tiempos de lavado a sus necesidades y a la suciedad real de la ropa, reduciéndolas sin comprometer el rendimiento.</p>	 <p>Esta opción intensifica el programa seleccionado. La duración del ciclo y el consumo de agua se reducen teniendo en cuenta el tipo de ropa, garantizando excelentes resultados de lavado, incluso en el caso de manchas difíciles de eliminar.</p>
 <p>Exclusión centrífuga: en los modelos principales de lavadora y secadora Smeg, es posible establecer la velocidad de centrifugado, en algunos hasta 1600 rpm, o incluso excluirla.</p>	 <p>Opción prelavado: programa de prelavado indicado para artículos particularmente sucios.</p>
 <p>Algodón: símbolo utilizado para indicar los programas referidos a prendas de algodón.</p>	 <p>Algodón ECO: símbolo que hace referencia al programa Algodón ECO</p>

-  **Delicado:** programa ideal para prendas delicadas y de seda que requieren un cuidado especial en el lavado, uso de agua a temperatura ambiente y rotación lenta del cesto.
-  **Enjuague adicional:** Opción que agrega un enjuague adicional al que ya se proporciona en el programa seleccionado, para eliminar cualquier detergente residual. Esta función es particularmente adecuada para aquellos que sufren de alergias o problemas de la piel.
-  **Jeans:** ciclo especial diseñado para satisfacer las necesidades de lavado de una de las prendas más populares, Jeans. El programa te permite lavar prendas de mezclilla, respetando sus colores y minimizando las arrugas.
-  **Noche:** este ciclo permite que la lavadora funcione en silencio, gracias a las rotaciones más lentas de la cesta y a las fases más largas de lavado y remojo. Es ideal para aquellos que quieren aprovechar los precios reducidos de energía proporcionados durante la noche.
-  **Después del lavado,** el ciclo se detiene con el agua en el tambor.
-  **Camisas:** programa específico que le permite lavar las camisas con el máximo cuidado, respetando las telas y minimizando la formación de pliegues, para obtener los mejores resultados de planchado en poco tiempo.
-  **Sport:** Programa indicado para los amantes de la actividad física que permite lavar, en poco tiempo, las prendas sometidas a lavados frecuentes garantizando la máxima higiene y cuidado de las fibras.
-  **Lana:** Es un programa especial diseñado para satisfacer las necesidades de lavado de una de las prendas más populares en invierno. Le permite lavar las prendas protegiéndolas y manteniéndolas suaves y voluminosas.
-  **El diseño cuidadoso de la cuba y la cesta nos ha permitido alcanzar una capacidad de carga de hasta 7 kg de ropa en la lavadora.**
-  **Descarga de agua:** Para vaciar el agua de la máquina.
-  **Lavado a mano:** programa adecuado para prendas que requieren un lavado a mano o una simple renovación. Use agua fría y una velocidad de centrifugado baja para garantizar el máximo cuidado de la ropa.
-  **Mix:** programa que te permite lavar prendas con diferentes colores y telas. Ideal para el lavado diario de cargas mixtas de ropa ligeramente sucia.
-  **Rápido 15 min.:** El programa rápido 15 min. le permite lavar artículos ligeramente sucios en muy poco tiempo.
-  **Para drenar el agua en el tambor + acción centrífuga**
-  **Suavizante**
-  **Sintéticos:** símbolo utilizado para programas sintéticos.
-  **Volumen plus:** Smeg ofrece modelos con una capacidad de carga de hasta 11 kg, manteniendo los mejores resultados de lavado y al mismo tiempo garantizando un bajo consumo de energía.