

WMF147X-2



EAN-kode	8017709229641
Produktgruppe	Vaskemaskin
Kommersiell bredde	60 cm
Kommersiell dybde	Stor kapasitet
Installasjon	Frittstående
Vasketype	Frontmatet



Programs

Kontroller

Elektronisk

Grafikk programmer





Tekst EN

Tekst PL

Antall programmer

15

Programmer

 Mygjøring	 Skjorter	 Bomull 40 °
 Bomull Eco 20 °	 Finvask	 Jeans
 Ull	 Håndvask	 Mix
 Natt	 Rask vask 15 min	 Skyll + sentrifugering
 Tømme + sentrifugere	 Syntetisk	 Sport

Vaske temperatur

Avkjøle	30°C	40°C
60°C	75°C	90 ° C

Spesialprogrammer



Ull



Håndvask



Mix Kombinasjon



Hurtigvask 15 min



Sport

Display

Resttidsvisualisering

Forsinket start programmert

Indikator for anbefalt last

programindikator

Innstilling av sentrifugering

Temperaturregulering

Type display



Knapper/funksjoner



Forsinkelsestimer



FlexiTime



Forvask



Ekstra skylling



Uten sentrifugering



Uten skylling



Strykefritt



Intensiv



Kaldvask

Programindikator (lampe)

På display

Indikator for programslutt

På display

Tekniske egenskaper



Type motor	Standard	Diameter dør	30 cm
Elektronisk kontroll	Ja	Dørens åpning	180°
Programvrider	Ja	Automatisk variabel mating	Ja
Sentrifugeringsvalg på display/LED	Uten sentrifugering/ 600/ 800/ 1000/ 1200/ 1400/ Uten skylling	Skumbeskyttelsessystem	Ja
Display/LED for temperaturregulering	Ja	Lastbalanseringssystem	Automatisk
Polypropylenbeholder	Ja	Lettgjengelig filter	Ja
Trommel	Rustfritt stål	Barnelås (funksjonssperre)	Ja
Kapasitet trommel	54 l	Overløpssystem	Ja
Flytende vaskemiddel som tilbehør	Ja	Oversvømmingsvern	Total

Ytelse / Energimerking - Reg. 2019

Leverandørens navn eller varemerke

SMEG

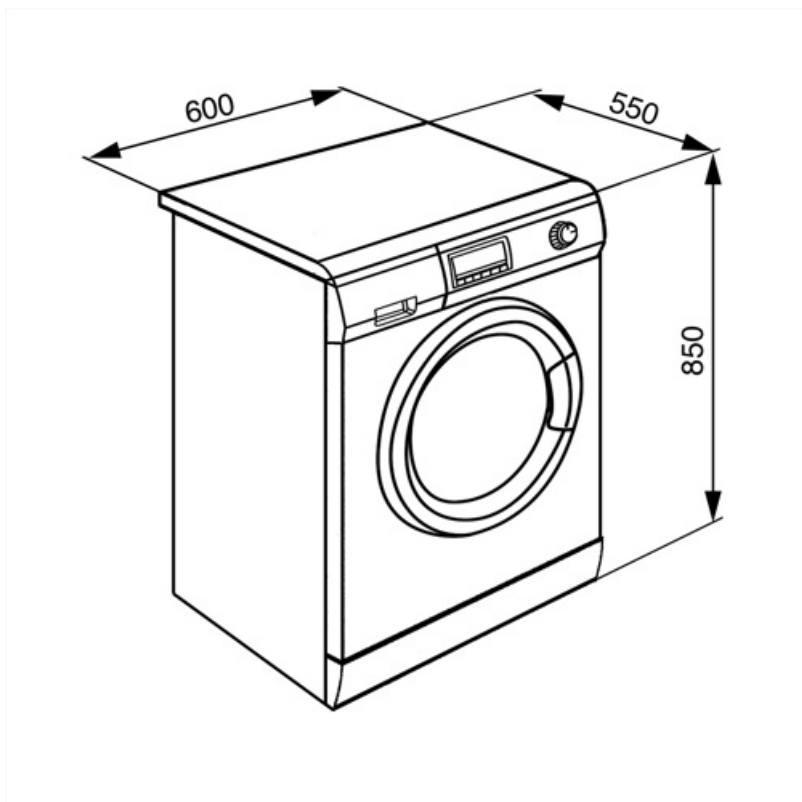

Compatible Accessories



















KITPLV2

Kit extension for dishwasher and washing machine: lenght mt. 2



Symbols glossary

-  **Total Aquastop:** De fleste Smeg oppvaskmaskiner er utstyrt med total Aquastop, som gjør det mulig å unngå oversvømmelser grunnet vannlekkasje. Systemet består av en flytsensor, plassert under innerkammeret på oppvaskmaskinen, som blokkerer vannforsyningen inne i apparatet hvis det finnes vannlekkasjer ned i det endre fatet. En elektromagnetisk ventil på vanninnløpet vil også blokkere vannforsyningen automatisk hvis det oppdages vannlekkasje i slangen. For klesvask: **Total Aquastop:** Produktet er bygget med 3-nivå lekkasjeeinheit for å sikre det mot vannlekkasje. For klesvask: **Total Aquastop:** Produktet er bygget med 3-nivå lekkasjeeinheit for å sikre det mot vannlekkasje.
-  **Variabel last:** På alle vaskemaskinmodeller finnes et variabel lastesystem, hvor maskinen automatisk skiller vaskesyklus og driftstid avhengig av mengde og type klesvask som er blitt fylt på, noe som gir en betydelig besparelse av vann og energi, opptil 30% sammenlignet med versjoner med fast last.
-  **Barnesikring:** Noen modeller er utstyrt med en innretning som låser programmet/syklusen slik at den ikke kan endres ved uhell.
-  **Kaldvask**
-  **LED-display:** For å vise programmer, funksjoner og valg som er blitt gjort, samt tid som gjenstår før endt syklus.
-  Dette valget varsler når regelmessig rens av filter trengs, slik at man unngår glemme det og garantere perfekt funksjon i tørkeren over tid. Den bekvemme posisjonen til filterne gjør vedlikehold raskt og svært enkelt.
-  **FlexiTime:** FlexiTime-valget gjør det mulig for brukeren å redusere tidsbruken til den valgte syklusen, noe som gir ekstra fleksibilitet og kontroll.
-  **Ingen spinn:** Dette valget gjør det mulig å ekskludere den siste spinnefasen og tappe vannet fra tanken
-  **Easy Iron:** Dette er et ekstravalg som kan velges for å sikre at den ferdige klesvasken har mindre krøller for å gjøre strykingen lettere.
-  **Automatisk lastebalansering:** Gir en ideell fordeling av klesvask i trommelen. Hvis det oppdages ubalanser vil rotasjonshastigheten bli kontrollert på en måte slik at klesvasken fordeles i trommelen og derfor reduserer vibrasjonen.
-  **A++:** Energieffektivitetsklasse A++ hjelper med å spare inn opptil 20% energi sammenlignet med klasse A. Maksimal ytelse med minimalt forbruk er garantert.
-  **Forsinkelsetid:** Kan stilles inn for å kjøre programmet ved en passende tid eller dra nytte av perioder med lave strømpriser.
-  **30 cm:** Stor lasteluke på 30-32-33 cm diameter, gjør lasting/tømming enklere og raskere med maksimal brukskomfort.
-  **Fingersikkert rustfritt stål:** Fingersikkert rustfritt stål som holder stålet så godt som nytt.
-  **Intensive:** this option intensifies the selected program. Cycle duration and water consumption are reduced by taking into account the type of laundry, while still guaranteeing excellent washing results, even in the case of stains that are difficult to eliminate.
-  **Forvask:** Program utviklet for svært skitne klær.

-  Bomull: For skittent tøy i bomull.
-  Bruk til hverdagsvask av normalt skittent tøy, holdbar bomull og lin. Selv om de vaskes lenger enn alle andre programmer, gir det fortsatt høy energi- og vannbesparelse. Faktisk vanntemperatur kan avvike fra den oppgitte vasketemperatureren. Når du fyller maskinen med mindre klesvask (f.eks. ½ kapasitet eller mindre) vil programtiden automatisk kunne bli kortere. Energi- og vannforbruket vil da redusere ytterligere, noe som gir en svært økonomisk vask. Dette programmet er tilgjengelig på modeller med resttidsindikator.
-  Delikat: Klær som undertøy, strikkevarer og luksusartikler burde tørkes på delikat syklus slik at de varer så lenge som mulig.
-  For å tappe vann fra maskin.
-  Ekstra skylling: Ekstra skylling: Legger til en ekstra skyllesyklus i programmet, for slik å fjerne alle rester etter vaskemiddel. Denne funksjonen er særlig egnet for de som har allergier eller hudproblemer.
-  Håndvask: Dette spesifikke programmet for delikat tøy bruker langsommere trommelrotasjoner for å sikre den beste klespleie.
-  Jeans: En vaskesyklus som er skånsom mot fargen og denimstoffet, mens man reduserer krøller til et minimum.
-  Mix Blandet tøy: Denne syklusen er utviklet for moderat skittent tøy med en blanding av bomull og syntetisk, eller til å friske opp klær som ikke har vært brukt på en stund.
-  Natt: Et ideelt program for de som vil dra fordel av perioder hvor strømmen koster lite. Denne syklusen er spesielt stillegående grunnet den langsomme rotasjonen til trommelen.
-  Superhurtig 15 min.: Et program utviklet for hurtigvask av små mengder klær, ideelt for vasking av moderat skittent
-  Når oppvasken er ferdig vil syklusen blokkeres med vannet i fatet
-  For å tappe vann ned i kurven + sentrifuge
-  Skjorter: En syklus for kortvarig vask av skjorter, med en delikat sentrifuge for enkel stryking.
-  Tøymykner
-  Gym: Gymsyklusen er utviklet for vask av moderat skittent tøy, f.eks. sportsklær, og er en hurtigvask som også er skånsom mot tøyet.
-  Syntetisk: For å vaske syntetiske klær (skjorter, bluser, syntetisk / blandet bomull osv.). Bruker en mer skånsom metode og har en kortere vaskesyklus sammenlignet med Bomullsprogrammene. For gardiner og slør bør man bruke Syntetisk 40°C med forvask og antirøllfunksjon valgt. Siden deres finmaskede struktur fører til mer skum, bør man vaske slør og lignende tøy med mindre mengde vaskemiddel i vaskemiddelskuffen. Ikke ha vaskemiddel i forvaskbeholderen.
-  Ull: Dette programmet for ull eller delikat tøy bruker langsommere trommelrotasjoner for å sikre den beste klespleie.
-  Volumeplus: Smeg tilbyr modeller med lastekapasitet opptil 8 kg, mens de beste vaskeresultater og lavt energiforbruk beholdes.
-  Trommel har maksimal kapasitet på 7 kg tørr klesvask.